

Installasjons- og hurtigveiledning for Dell™ Vostro™ 1310, 1510 og 1710

Modeller PP36S, PP36L og PP36X

OBS!, merknader og advarsler



MERK: Et OBS!-avsnitt inneholder viktig informasjon som gjør at du kan bruke datamaskinen mer effektivt.



MERKNAD: En MERKNAD angir enten potensiell fare for maskinvaren eller tap av data, og forteller hvordan du kan unngå problemet.



ADVARSEL: En ADVARSEL angir en potensiell fare for skade på eiendom, personskade eller dødsfall.

Hvis du kjøpte en datamaskin i serien Dell™ n, gjelder ikke eventuelle referanser i dette dokumentet til operativsystemet Microsoft® Windows®.

Produktmerknad for Macrovision

Dette produktet omfatter teknologi for kopieringsbeskyttelse som er beskyttet under amerikanske patenter, og andre eiendomsrettigheter for åndsverk. Bruk av denne teknologien for opphavsrettsbeskyttelse må godkjennes av Macrovision, og er ment for hjemmebruk og annen begrenset visningsbruk med mindre annet er godkjent av Macrovision Corporation. Omvendt konstruksjon eller demontering er forbudt.

Informasjonen i dette dokumentet kan endres uten varsel.

© 2008 Dell Inc. Med enerett.

Reproduksjon i enhver form er strengt forbudt uten skriftlig tillatelse fra Dell Inc.

Varemerker i teksten: *Dell*, *DELL*-logoen, *Dell MediaDirect*, *DellConnect* og *Vostro* er varemerker tilhørende Dell Inc.; *Intel*, *Core*, og *Celeron* er registrerte varemerker tilhørende Intel Corporation i USA og andre land; *Microsoft*, *Windows*, *Windows Vista* og logoen for *Windows Vista* Start-knappen er enten varemerker eller registrerte varemerker tilhørende Microsoft Corporation i USA og/eller andre land. *Bluetooth* er et registrert varemerke tilhørende Bluetooth SIG Inc.

Andre varemerker og varenavn kan brukes i dette dokumentet som en henvisning til institusjonene som innehar rettighetene til merkene og navnene eller til produktene. Dell Inc. fraskriver seg enhver eierinteresse for varemerker og varenavn som ikke er sine egne.

Modeller PP36S, PP36L og PP36X

Juli 2008

Delenr. G535G

Rev. A02

Innhold

1	Om datamaskinen	7
	Sett forfra	7
	Dell™ Vostro™ 1310	7
	Vostro 1510	8
	Vostro 1710	9
	Sett bakfra	10
	Dell™ Vostro™ 1310	10
	Vostro 1510	11
	Vostro 1710	12
	Ta ut batteriet	13
	Trådløs bryter	14
2	Sette opp maskinen	15
	Hurtigoppsett	15
	Koble maskinen til Internett	17
	Sette opp Internett-tilkoblingen	17
	Overføre informasjon til en ny datamaskin	19
	Operativsystemet Microsoft® Windows® XP	19
	Microsoft Windows Vista®	23

3	Spesifikasjoner	25
4	Feilsøking	37
	Verktøy	37
	Strømlamper	37
	Signalkoder	37
	Feilmeldinger	39
	Dell Diagnostics	45
	Løse problemer	46
	Strømproblemer	47
	Minneproblemer	48
	Maskinheng og programvareproblemer	49
	Dell™ Technical Update-tjeneste	51
	Dell Support Utility	51
5	Installere programvare på nytt	53
	Drivere	53
	Identifisere drivere	53
	Installere drivere og verktøy på nytt	53
	Gjenopprette operativsystemet	56
	Bruke Systemgjenoppretting i Microsoft Windows	56
	Bruke Dell™ PC Restore og Dell Factory Image Restore	58
	Bruke mediet med operativsystemet	61

6	Finne informasjon	63
7	Få hjelp	65
	Få assistanse.	65
	Teknisk støtte og kundeservice.	66
	DellConnect™.	66
	Elektroniske-tjenester	66
	AutoTech-tjeneste	67
	Automatisk ordrestatusservice.	67
	Problemer med ordren.	67
	Produktveiledning	67
	Returnere produkter for garantireparasjon eller kreditt.	68
	Før du ringer	68
	Kontakte Dell.	70
	Stikkordregister	71

Om datamaskinen

Sett forfra

Dell™ Vostro™ 1310

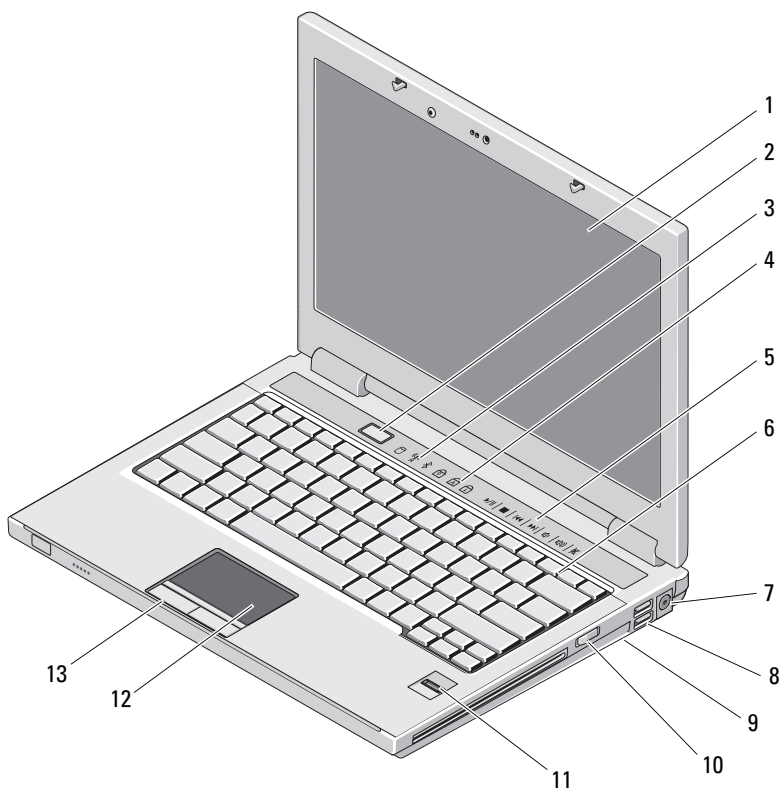

1 skjerm
3 enhetsstatuslamper

2 strømknapp
4 statuslamper for tastatur

- | | | | |
|----|---|----|-----------------------------------|
| 5 | mediekontroller (volum, forover, revers, stopp, spill av, løs ut) | 6 | tastatur |
| 7 | Kontakt for strømadapter | 8 | USB-kontakter (2) |
| 9 | trådløsbryter | 10 | optisk enhet i mediestasjonsplass |
| 11 | fingeravtrykkleser (ekstraustyr) | 12 | styreplate |
| 13 | knapper på styreplate (2) | | |

Vostro 1510

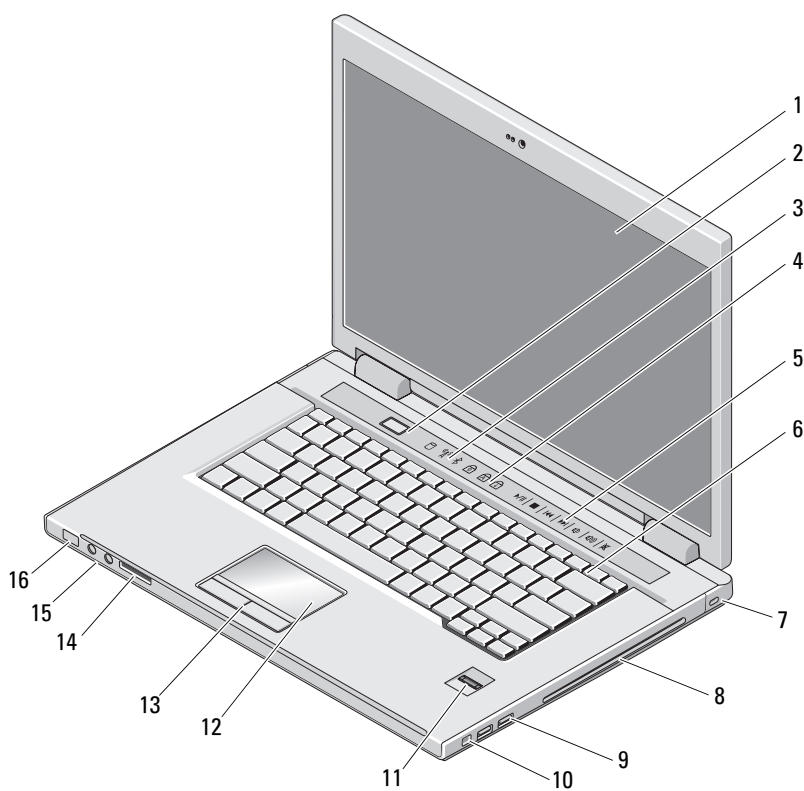

- | | | | |
|---|--------------------|---|---------------------------|
| 1 | skjerm | 2 | strømknapp |
| 3 | enhetsstatuslamper | 4 | statuslamper for tastatur |

- | | | | |
|----|---|----|---------------------------------|
| 5 | mediekontroller (volum, forover, revers, stopp, spill av, løs ut) | 6 | tastatur |
| 7 | spor for sikringskabel | 8 | optisk enhet/mediestasjonsplass |
| 9 | USB-kontakter (2) | 10 | IEEE 1394-kontakt |
| 11 | fingeravtrykkleser (ekstraustyr) | 12 | styreplate |
| 13 | knapper på styreplate | 14 | spor for 8-i-ett-kortleser |
| 15 | lydkontakter (2) | 16 | strøm- og batteriladelampe |

Vostro 1710

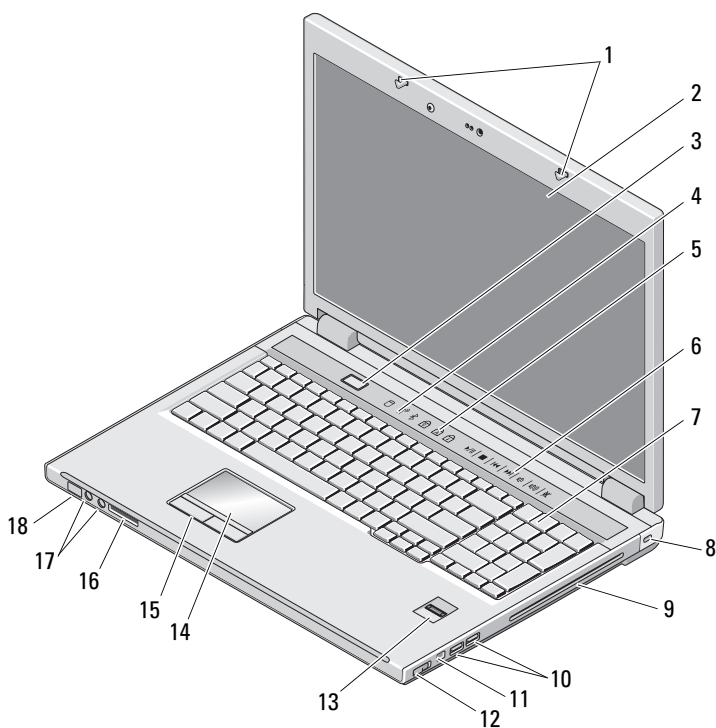

- | | | | |
|---|---------------------------|---|----------------------|
| 1 | skjermlåser | 2 | skjerm |
| 3 | strømknapp | 4 | enhetsstatuslamper |
| 5 | statuslamper for tastatur | 6 | mediekontrollknapper |

- | | | | |
|----|-----------------------------------|----|--------------------------------------|
| 7 | tastatur | 8 | sikkerhetslås |
| 9 | optisk enhet/mediestasjonsplass | 10 | USB-kontakter (2) |
| 11 | 1394-tilkobling | 12 | trådløsbryter |
| 13 | fingeravtrykkleser (ekstrautstyr) | 14 | styreplate |
| 15 | knapper for styreplate | 16 | 8-i-1-kortleser |
| 17 | lydkontakter | 18 | statuslamper for strøm/batterilading |

Sett bakfra

Dell™ Vostro™ 1310

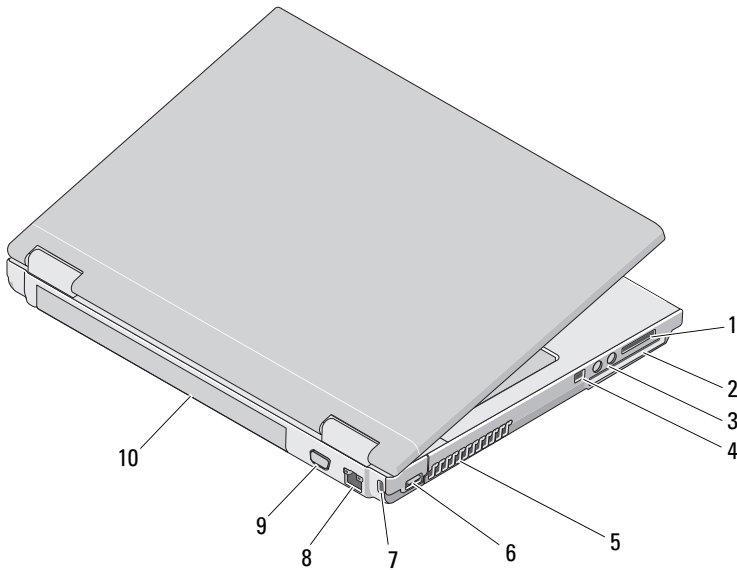

- | | | | |
|---|--------------------------|----|-------------------------|
| 1 | spor for 8-i-1-kortleser | 2 | Spor for ExpressCard/54 |
| 3 | lydkontakter (2) | 4 | IEEE 1394-kontakt |
| 5 | ventilasjonshull | 6 | USB-kontakt |
| 7 | spor for sikringskabel | 8 | nettverkstilkobling |
| 9 | videokontakt | 10 | batteri |

! **ADVARSEL:** Ikke blokker, dytt objekter inn i eller la det samle seg støv i ventilasjonshullene. Oppbevar ikke Dell™-datamaskinen i et miljø med lite luftgjennomstrømning, for eksempel i en lukket koffert, mens den er på. Begrensning av luftstrømmen kan skade datamaskinen eller forårsake brann. Datamaskinen slår på viften når datamaskinen blir for varm. Viftestøy er normalt og angir ikke et problem med viften eller datamaskinen

Vostro 1510

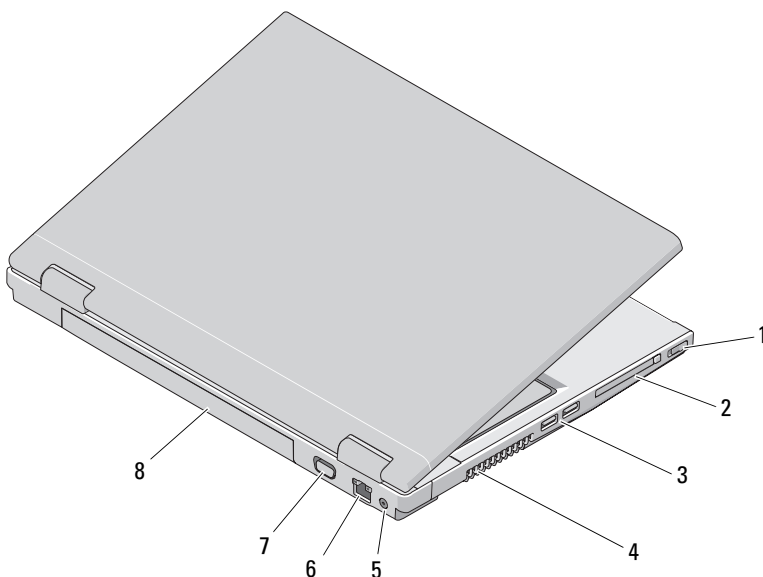

- | | | | |
|---|--------------------------|---|-------------------------|
| 1 | trådløs bryter | 2 | Spor for ExpressCard/54 |
| 3 | USB-kontakter (2) | 4 | ventilasjonshull |
| 5 | Kontakt for strømadapter | 6 | nettverkstilkobling |
| 7 | videokontakt | 8 | batteri |

! **ADVARSEL:** Ikke blokker, dytt objekter inn i eller la det samle seg støv i ventilasjonshullene. Oppbevar ikke Dell™-datamaskinen i et miljø med lite luftgjennomstrømning, for eksempel i en lukket koffert, mens den er på. For lite luftgjennomstrømning kan skade datamaskinen eller føre til brann. Viften i datamaskinen slår seg på når datamaskinen blir varm. Viftestøy er normalt og angir ikke et problem med viften eller datamaskinen.

Vostro 1710

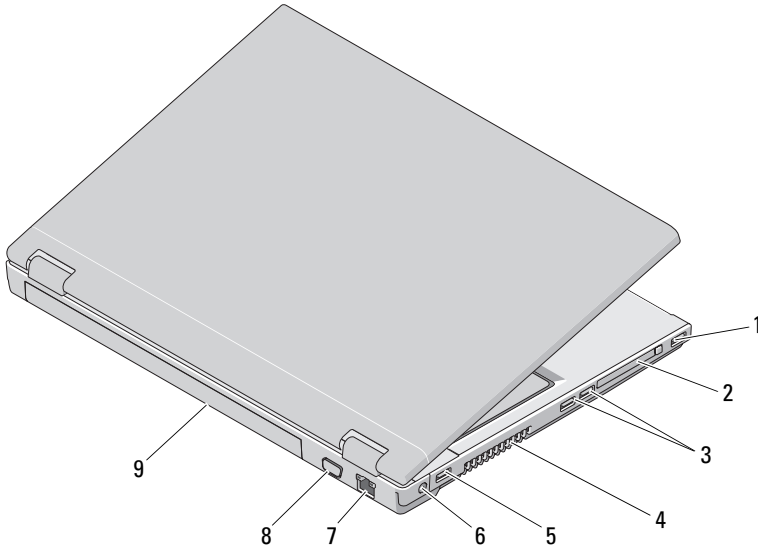

- | | | | |
|---|---------------------|---|--------------------------|
| 1 | USB-kontakt | 2 | Spor for ExpressCard/54 |
| 3 | USB-kontakter (2) | 4 | ventilasjons hull |
| 5 | USB-kontakt | 6 | Kontakt for strømadapter |
| 7 | nettverkstilkobling | 8 | VGA-kontakt |
| 9 | batteri | | |



ADVARSEL: Ikke blokker, dytt objekter inn i eller la det samle seg støv i ventilasjonshullene. Oppbevar ikke Dell™-datamaskinen i et miljø med lite luftgjennomstrømning, for eksempel i en lukket koffert, mens den er på. For lite luftgjennomstrømning kan skade datamaskinen eller føre til brann. Viften i datamaskinen slår seg på når datamaskinen blir varm. Viftestøy er normalt og angir ikke et problem med viften eller datamaskinen.

Ta ut batteriet

- !** **ADVARSEL:** Før du begynner på noen av prosedyrene i denne delen, må du følge sikkerhetsinstruksjonene som fulgte med datamaskinen.
- !** **ADVARSEL:** Bruk av et inkompatibelt batteri kan øke risikoen for brann eller eksplosjon. Bytt bare batteriet ut med et kompatibelt batteri fra Dell. Batteriet er laget for å fungere med Dell™-datamaskinen. Bruk ikke et batteri fra andre datamaskiner i denne datamaskinen.
- !** **ADVARSEL:** Før du tar ut eller setter tilbake batteriet, slår du av datamaskinen, kobler strømadapteren fra nettstrøm og datamaskinen, kobler modemmet fra veggkontakten og datamaskinen og fjerner eventuelle andre eksterne kabler fra datamaskinen.

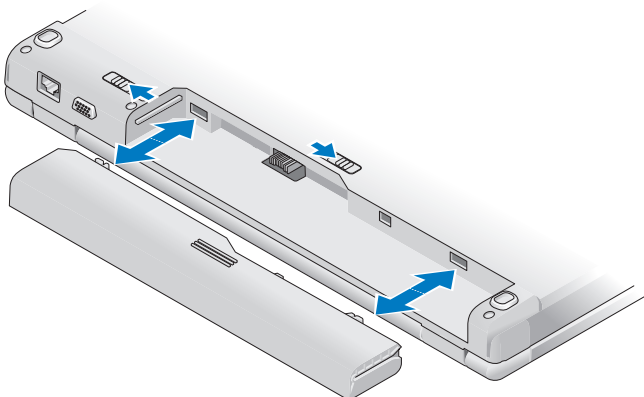

Slå opp i *Dell Technology Guide* (Dell teknologihåndbok) på datamaskinen eller på support.dell.com for mer informasjon om batteriet.

Trådløs bryter

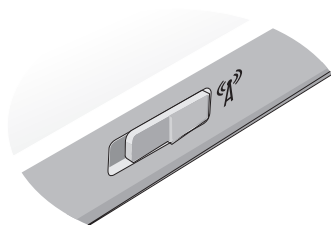



Bruk bryteren for trådløs tilkobling for å finne nettverk eller aktivere eller deaktivere trådløse nettverksenheter. Slå opp i *Dell Technology Guide* (Dell teknologihåndbok) på datamaskinen eller på support.dell.com for mer informasjon om bryteren for trådløs tilkobling. For å få mer informasjon om tilkobling til Internett, se "Koble maskinen til Internett" på side 17.

Sette opp maskinen

Hurtigoppsett

 **ADVARSEL:** Før du begynner på noen av prosedyrene i denne delen, må du følge sikkerhetsinstruksjonene som fulgte med datamaskinen.

 **ADVARSEL:** Strømadapteren fungerer med stikkontakter over hele verden. Strømstøpsler og grenuttak kan imidlertid variere fra land til land. Hvis du bruker en inkompatibel ledning eller kobler ledningen feil til grenuttaket eller stikkontakten, kan det føre til brann eller skader på elektrisk utstyr.

 **MERKNAD:** Når du skal koble strømadapterkabelen fra datamaskinen, tar du tak i støpselet, og ikke i selve kabelen, og trekker bestemt, men forsiktig, for å unngå å skade kabelen. Når du vikler opp strømadapterkabelen, må du passe på at du følger vinkelen til støpselet på strømadapteren for å unngå å skade kabelen.

 **MERK:** Noen enheter følger kanskje ikke med hvis du ikke bestilte dem.

- 1 Koble strømadapteren til strømkontakten på datamaskinen og til strømuttaket.

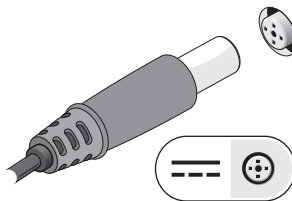

- 2 Koble eventuelt til nettverkskabelen.

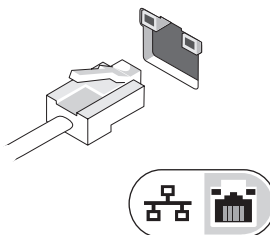

- 3 Koble eventuelt til USB-enheter, for eksempel mus eller tastatur.

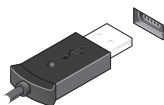

- 4 Koble eventuelt til IEEE 1394-enheter, for eksempel en DVD-spiller.

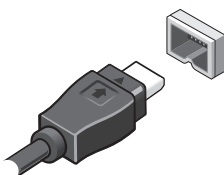

- 5 Åpne datamaskinskjermen og trykk på strømknappen for å slå på datamaskinen.

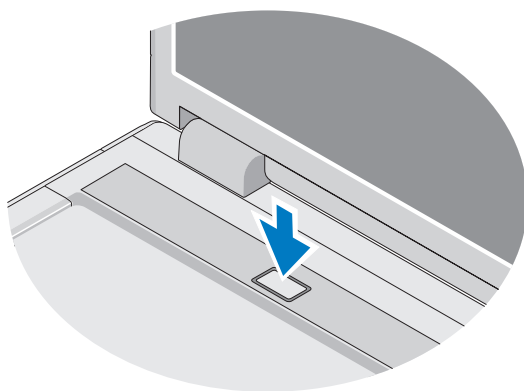

MERK: Det anbefales at du slår datamaskinen av og på minst én gang før du installerer eventuelle kort eller kobler datamaskinen til en dokkenhet eller en annen ekstern enhet, for eksempel en skriver.

- 6 Koble eventuelt til Internett. Se "Koble maskinen til Internett" på side 17 for mer informasjon.

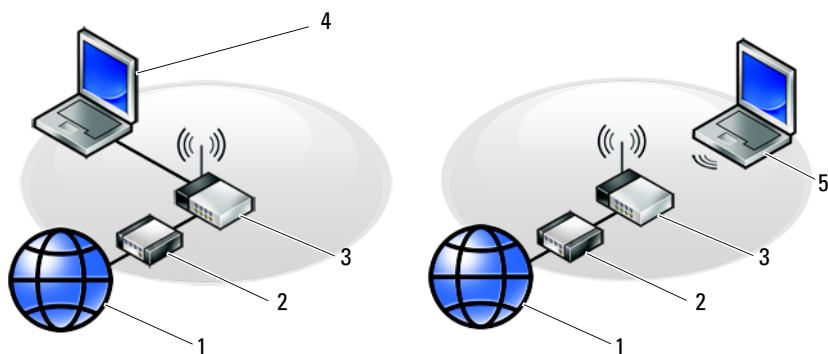

- | | | | |
|---|--|---|-------------------------------------|
| 1 | Internett-tjeneste | 2 | kabel- eller DSL-modem |
| 3 | trådløs ruter | 4 | bærbar datamaskin med nettverkskort |
| 5 | bærbar datamaskin med trådløst nettverkskort | | |

Koble maskinen til Internett

Hvis du vil koble maskinen til Internett, må du ha et modem eller en nettverkstilkobling og en Internett-leverandør (ISP). *Hvis du bruker en oppringt tilkobling*, kobler du en telefonledning til modemtilkoblingen på maskinen og til telefonkontakten i veggen før du setter opp Internett-tilkoblingen. *Hvis du bruker en DSL- eller kabel-/satellittmodemtilkobling*, tar du kontakt med Internett-leverandøren eller mobiltelefonfjernetjenesten for å få installasjonsanvisninger.

Sette opp Internett-tilkoblingen

Slik setter du opp en Internett-tilkobling med en snarvei på skrivebordet, som gis av Internett-leverandøren:

- 1 Lagre og lukk eventuelle åpne filer, og avslutt alle åpne programmer.
- 2 Dobbeltklikk på ISP-ikonet på skrivebordet i Microsoft® Windows®.
- 3 Følg veiledningen på skjermen for å fullføre oppsettet.

Hvis du ikke har et ikon for Internett-leverandør på skrivebordet, eller hvis du vil sette opp en Internett-tilkobling med en annen Internett-leverandør, følger du framgangsmåten i det aktuelle avsnittet nedenfor.

 **MERK:** Hvis du ikke kan koble til Internett, se *Dell Technology Guide* (teknologihåndbok). Hvis du har koblet deg til tidligere, kan tjenesten fra Internett-leverandøren være nede. Kontakt internettleverandøren for å kontrollere at tjenesten er tilgjengelig, eller prøv på nytt senere.



 **MERK:** Ha ISP-informasjonen for hånden. Hvis du ikke har en Internett-leverandør, kan du prøve veiviseren for **tilkobling til Internett**.

Operativsystemet Microsoft® Windows® XP

- 1 Lagre og lukk eventuelle åpne filer, og avslutt alle åpne programmer.
 - 2 Klikk på **Start** → **Internet Explorer** → **Koble til Internett**.
 - 3 I det neste vinduet velger du alternativet du vil bruke:
 - Hvis du ikke har noen Internett-leverandør, klikker du på **Velg fra en liste med Internett-leverandører (ISP)**.
 - Hvis du allerede har mottatt oppsettinformasjon fra Internett-leverandøren din, men ikke noen oppsett-CD, klikker du på **Konfigurere tilkoblingen manuelt**.
 - Hvis du har en CD, klikker du på **Bruke CD-en jeg fikk fra Internett-leverandøren**.
 - 4 Klikk på **Neste**.

Hvis du valgte **Konfigurere tilkoblingen manuelt** i trinn 3, går du videre til trinn 5. Hvis ikke, følger du veiledningen på skjermen for å fullføre oppsettet.
-  **MERK:** Hvis du ikke vet hvilken type tilkobling du skal velge, kontakter du Internett-leverandøren.
- 5 Velg riktig alternativ under **Hvordan vil du koble til Internett?**, og klikk deretter på **Neste**.
 - 6 Bruk oppsettinformasjonen fra Internett-leverandøren for å fullføre oppsettet.

Microsoft Windows Vista®

- 1 Lagre og lukk eventuelle åpne filer, og avslutt alle åpne programmer.
 - 2 Klikk på Windows Vista Start-knappen  → **Kontrollpanel**.
 - 3 Under **Nettverk og Internett** klikker du **Koble til Internett**.
 - 4 I vinduet **Koble til Internett**, klikker du enten **Bredbånd (PPPoE)** eller **Oppringt tilkobling**, avhengig av hvordan du vil koble til:
 - Velg **Bredbånd** for tilkobling via DSL, satellittmodem, kabel-TV-modem eller trådløsteknologien Bluetooth.
 - Velg **Oppringt tilkobling** hvis du vil bruke et modem for oppringt tilkobling eller ISDN.
-  **MERK:** Hvis du ikke vet hvilken type tilkobling du skal velge, klikker du **Hjelp meg å velge** eller tar kontakt med Internett-leverandøren.
- 5 Følg anvisningene på skjermen, og bruk installasjonsinformasjonen fra Internett-leverandøren for å fullføre installasjonen.

Overføre informasjon til en ny datamaskin

Operativsystemet Microsoft® Windows® XP

Windows XP har en veiviser for overføring av filer og innstillinger, for å flytte data fra en kildedatamaskin til en ny datamaskin.

Du kan overføre dataene til den nye datamaskinen over et nettverk eller via en seriell tilkobling. Videre kan du lagre dem på flyttbare medier, for eksempel en skrivbar CD, for overføring til en ny datamaskin.

 **MERK:** Du kan overføre informasjon fra en gammel datamaskin til en ny ved å koble en seriell kabel direkte til inngangs-/utgangsportene (I/U) på de to datamaskinene.

Se Microsoft Knowledge Base-artikkel nr. 305621 med tittelen *How to Set Up a Direct Cable Connection Between Two Computers in Windows XP* (Konfigurere en direkte kabelforbindelse mellom to Windows XP-baserte datamaskiner) for anvisninger om hvordan du setter opp en direkte kabelforbindelse mellom to datamaskiner. Denne informasjonen er ikke tilgjengelig i alle land.

Du må kjøre veiviseren for overføring av filer og innstillinger for å overføre informasjon til en ny datamaskin.

Kjøre veiviseren for overføring av filer og innstillinger med operativsystemmediene



MERK: Denne prosedyren krever *operativsystemmediet*. Dette mediet er tilleggsutstyr, og leveres ikke med alle datamaskiner.

Slik klargjør du den nye datamaskinen for filoverføringen:

- 1 Åpne Veiviser for overføring av filer og innstillinger: klikk **Start**→ **Alle programmer**→ **Tilbehør**→ **Systemverktøy**→ **Veiviser for overføring av filer og innstillinger**.
- 2 Når skjermen **Veiviser for overføring av filer og innstillinger** vises, klikker du **Neste**.
- 3 I skjermbildet **Hvilken datamaskin er dette?** klikker du **Ny datamaskin**→ **Neste**.
- 4 I skjermbildet **Har du en CD-ROM med Windows XP?** klikker du **Jeg vil bruke veiviseren fra Windows XP CD-en**→ **Neste**.
- 5 Når skjermen **Gå til din gamle datamaskin** nå kommer fram, går du til den gamle datamaskinen eller kildedatamaskinen. *Ikke* klikk **Neste** på det nåværende tidspunkt.

For å kopiere data fra den gamle datamaskinen:

- 1 Sett i mediet med Windows XP-*operativsystemet* i den gamle datamaskinen.
- 2 I skjermbildet **Velkommen til Microsoft Windows XP** klikker du **Utfør andre oppgaver**.
- 3 I skjermbildet **Hva ønsker du å gjøre?** klikk **Overfør filer og innstillinger**→ **Neste**.
- 4 I skjermbildet **Hvilken datamaskin er dette?** klikk **gammel datamaskin**→ **Neste**.
- 5 I skjermbildet **Velg overføringsmetode** velger du overføringsmetoden du foretrekker.
- 6 I skjermbildet **Hva vil du overføre?** velger du de elementene du vil overføre og klikker **Neste**.
Etter at informasjonen er kopiert, kommer skjermbildet **Fullfør innsamlingsfasen** fram.
- 7 Klikk **Fullfør**.

For å overføre data til den nye datamaskinen:

- 1 I skjermbildet, **Gå til den gamle datamaskinen**, på den nye datamaskinen, klikker du **Neste**.
- 2 I skjermbildet **Hvor er filene og innstillingene?** velger du den metoden du valgte for overføring av innstillingene og filene og klikker **Neste**.
Veiviseren leser de innsamlede filene og innstillingene og anvender dem på den nye datamaskinen.
Når alle innstillinger og filer blir brukt, vises skjermbildet **Fullfør**.
- 3 Klikk **Fullført** og start den nye datamaskinen på nytt.

Kjøre veiviseren for overføring av filer og innstillinger uten operativsystemmediene

Hvis du skal kjøre veiviseren for overføring av filer og innstillinger uten *operativsystemmediet*, må du lage en veiviserplate, slik at du kan opprette en sikkerhetskopi på et flyttbart medium.

For å lage en veiviserplate, bruk din nye datamaskin med Windows XP, og utfør følgende trinn:

- 1 Åpne Veiviser for overføring av filer og innstillinger: klikk **Start**→ **Alle programmer**→ **Tilbehør**→ **Systemverktøy**→ **Veiviser for overføring av filer og innstillinger**.
- 2 Når skjermen **Veiviser for overføring av filer og innstillinger** vises, klikker du **Neste**.
- 3 I skjermbildet **Hvilken datamaskin er dette?** klikker du **Ny datamaskin**→ **Neste**.
- 4 I skjermbildet **Har du en CD-ROM med Windows XP?** klikk **Jeg vil opprette en veiviserplate i følgende stasjon**→ **Neste**.
- 5 Sett i det flyttbare mediet, for eksempel en skrivbar CD, og klikk **OK**.
- 6 Når diskopprettingen er fullført og beskjeden *Now go to your old computer* (Gå til din gamle datamaskin nå) vises, må *du ikke* klikke **Neste**.
- 7 Gå til den gamle datamaskinen.

For å kopiere data fra den gamle datamaskinen:

- 1 Sett i platen med veviseren på den gamle datamaskinen, og klikk **Start**→**Kjør**.
- 2 I feltet **Åpne** i vinduet **Kjør**, blar du til banen for **fastwiz** (på det aktuelle flyttbare mediet) og klikker **OK**.
- 3 I skjermbildet **Veiviser for overføring av filer og innstillinger** klikker du **Neste**.
- 4 I skjermbildet **Hvilken datamaskin er dette?** klikk **gammel datamaskin**→**Neste**.
- 5 I skjermbildet **Velg overføringsmetode** velger du overføringsmetoden du foretrekker.
- 6 I skjermbildet **Hva vil du overføre?** velger du de elementene du vil overføre og klikker **Neste**.

Etter at informasjonen er kopiert, kommer skjermbildet **Fullfør innsamlingsfasen** fram.

- 7 Klikk **Fullfør**.

For å overføre data til den nye datamaskinen:

- 1 I skjermbildet, **Gå til den gamle datamaskinen**, på den nye datamaskinen, klikker du **Neste**.
- 2 I skjermbildet **Hvor er filene og innstillingene?** velger du den metoden du valgte for overføring av innstillingene og filene og klikker **Neste**. Følg anvisningene på skjermen.

Veviseren leser de innsamlede filene og innstillingene og anvender dem på den nye datamaskinen.

Når alle innstillinger og filer har blitt tatt i bruk, kommer skjermbildet **Fullført** fram.

- 3 Klikk **Fullført** og start den nye datamaskinen på nytt.



MERK: Hvis du vil ha mer informasjon om denne framgangsmåten, kan du søke på support.dell.com etter dokument nr. 154781 (*What Are The Different Methods To Transfer Files From My Old Computer To My New Dell™ Computer Using the Microsoft® Windows® XP Operating System?*).



MERK: Dell™ Knowledge Base-dokumentet er ikke tilgjengelig i alle land.

Microsoft Windows Vista®

- 1 Klikk Windows Vista Start-knappen , og klikk deretter **Overfør filer og innstillinger** → **Start Windows enkel overføring**.
- 2 I dialogboksen **Brukerkontroll** klikker du **Fortsett**.
- 3 Klikk **Starte en ny overføring** eller **Fortsette en overføring som pågår**.

Følg anvisningene i skjermbildet med veiviseren for Windows Enkel overføring.

Spesifikasjoner



MERK: Tilbudene kan variere fra sted til sted. Hvis du vil ha mer informasjon om datamaskinens konfigurasjon, klikker du **Start**→ **Hjelp og støtte** og velger alternativet for å vise informasjon om datamaskinen.

Prossessor

Prosessortype	Dell™ Vostro™ 1310, 1510 og 1710: <ul style="list-style-type: none"> • Intel® Core™ 2 Duo (1.4–2.6 GHz) • Intel® Celeron® (1.8–2.0 GHz)
L2-buffert	Vostro 1310, 1510 og 1710: <ul style="list-style-type: none"> • 2 MB, 3 MB, 4MB eller 6 MB (Intel Core 2 Duo) • 1 MB (Intel Celeron)
Frontsidebuss	Vostro 1310, 1510 og 1710: <ul style="list-style-type: none"> • 533 MHz eller 800 MHz

Systeminformasjon

Brikkesett	Vostro 1310, 1510 og 1710: <ul style="list-style-type: none"> • Intel GM965 Express-brikkesett for integrert grafikk
Databussbredde	64 bit
DRAM-bussbredde	Vostro 1310, 1510 og 1710: <ul style="list-style-type: none"> • dobbel kanal 64-biters buss
Bussbredde for prosessoradresse	32-bit
Flash EPROM	1 MB

ExpressCard

MERK: ExpressCard-sporet er bare for ExpressCards. Det støtter IKKE PC-kort.

ExpressCard-kontroller	integrt
ExpressCard-kontakt	<ul style="list-style-type: none">• 54-mm ExpressCard-spor (støtter både USB- og PCIe-baserte grensesnitt)
Kort som støttes	ExpressCard/54 (54 mm) (2,126 tommer)
ExpressCard-kontaktstørrelse	54 mm (2,126 tommer)

8-i-1 minnekortleser

8-i-1 minnekortkontroller	O2MICRO OZ129
8-i-1 minnekortkontroller	8-i-1 kombinert kortkontakt
Kort som støttes	<ul style="list-style-type: none">• Secure Digital (SD)• SDIO• MultiMediaCard (MMC)• Memory Stick• Memory Stick Pro• xD-Picture-kort• Hi Speed-SD• Hi Density-SD

Minne

Minnemodulkontakt	2 DIMM-spor
Minnemodulkapasitet	512 MB, 1 GB eller 2 GB
Minnetype	DDR2 667 MHz
Minimumsminne	512 MB
Maksimumsminne	4 GB

MERK: Hvis du vil utnytte funksjonaliteten for dobbel kanalbredde, må begge minnesporene være fylt inn.

MERK: Det tilgjengelige minnet som vises, gjenspeiler ikke det fullstendige maksimale minnet som er installert, fordi noe minne er reservert for systemfiler.

Porter og tilkoblinger

Lyd	mikrofoninngang, stereoutgang for hodetelefon/høytalere
IEEE 1394a	4-pinners kontakt
Støtte for minikort (internt utvidelsesspor)	Vostro 1310, 1510 og 1710: <ul style="list-style-type: none">• ett Mini-Card-spor• ett reservert Mini-Card-spor for WLAN• ett USB-basert datterkort med Bluetooth®-trådløsteknologi (Dell™ Wireless 360)
Nettverkskort	RJ-45-port
USB	Vostro 1310 og 1510: <ul style="list-style-type: none">• fire USB-porter Vostro 1710: <ul style="list-style-type: none">• seks USB-porter
Video	15-pinnet tilkobling for VGA-skjerm

Kommunikasjon

Modem	støtter eksternt USB-modem
Nettverkskort	Vostro 1310, 1510 og 1710: <ul style="list-style-type: none">• 10/100/1000 Ethernet LAN på hovedkortet
Trådløs	intern støtte for PCI-e Mini-Card WLAN og kort med Bluetooth V2.0-trådløsteknologi

Video

MERK: Alternative oppgraderinger for videokontroller er tilgjengelige for datamaskinen, avhengig av tilgjengelighet når den blir kjøpt.

Skjermtype	Integret Vostro 1310, 1510 og 1710: <ul style="list-style-type: none">• integrert på hovedkortet• diskret skjermkort
------------	---

Video (forts)

Videokontroller	Diskret Vostro 1310 og 1510: <ul style="list-style-type: none">• NVIDIA GeForce 8400M GS, 64 biters Diskret Vostro 1710: <ul style="list-style-type: none">• NVIDIA GeForce 8600M GS, 128-biters
Videominne	Integrert Vostro 1310, 1510 og 1710: <ul style="list-style-type: none">• opptil 256 MB med delt minne Diskret Vostro 1310: <ul style="list-style-type: none">• 128 MB Diskret Vostro 1510: <ul style="list-style-type: none">• 256 MB Diskret Vostro 1710: <ul style="list-style-type: none">• 256 MB
LCD-grensesnitt	LVDS

Lyd

Lydtype	høydefinisjonslyd (HDA)
Lydkodek	Realtek ALC268
Stereokonvertering	24-biter (analog-til-digital og digital-til-analog)
Grensesnitt:	
Intern	Azalia
Ekstern	mikrofoninngang, stereoinganger for hodetelefon/høytalere
Høytaler	Vostro 1310: <ul style="list-style-type: none">• en 4-ohm høytaler Vostro 1510 og 1710: <ul style="list-style-type: none">• to 4-ohm høytalere
Intern høytalerforsterker	2 W
Volumkontroller	programmenyer, mediekontroller

Skjerm

Type (aktiv-matrise TFT)	<ul style="list-style-type: none">• Anti-refleks WXGA (Vostro 1310 og 1510)• WXGA TrueLife (Vostro 1310)• Anti-refleks WXGA+ (Vostro 1510 og 1710)• WXGA+ TrueLife (Vostro 1510)• WUXGA TrueLife (Vostro 1510 og 1710)
--------------------------	--

Dimensjoner:

Høyde

Vostro 1310:

- 178,8 mm (7,03 tommer)

Vostro 1510:

- 208,9 mm (8,224 tommer)

Vostro 1710:

- 245,0 mm (9,64 tommer)

Bredde

Vostro 1310:

- 286 mm (11,26 tommer)

Vostro 1510:

- 333,1 mm (13,114 tommer)

Vostro 1710:

- 383,0 mm (15,0 tommer)

Diagonal

Vostro 1310:

- 339,5 mm (13,366 tommer)

Vostro 1510:

- 393,2 mm (15,48 tommer)

Vostro 1710:

- 431,71 mm (17,0 tommer)

Høyeste oppløsning:

WXGA

1280 x 800 (Vostro 1310 og 1510)

Anti-refleks WXGA

1280 x 800 (Vostro 1510 og 1710)

WXGA med TrueLife

1280 x 800 (Vostro 1310 og 1510)

Skjerm (forts)

Anti-refleks WXGA+	1440 x 900 (Vostro 1510 og 1710)
WXGA+ med TrueLife	1440 x 900 (Vostro 1510 og 1710)
WSXGA med TrueLife	1680 x 1050 (Vostro 1510)
WUXGA med TrueLife	1920 x 1200 (Vostro 1510 og 1710)
Oppdateringsfrekvens	60 Hz
Visningsvinkel	0° (lukket) til 160°
Horisontal visningsvinkel	±40° (WXGA) ±40° (WXGA med TrueLife)
Kontrollerer	Lysstyrke kan kontrolleres gjennom tastaturnarveier.

Tastatur

Antall taster	Vostro 1310 og Vostro 1510: <ul style="list-style-type: none">• 84 (USA/Canada), 85 (Europa), 88 (Japan) Vostro 1710: <ul style="list-style-type: none">• 105 (USA/Kina); 106 (Europa/Brasil); 109 (Japan)
Oppsett	QWERTY/AZERTY/Kanji
Størrelse:	
Standard	full størrelse
Maksimum	Vostro 1310 og Vostro 1510: <ul style="list-style-type: none">• 283,1 x 118,9 x 5,2 mm (11,146 x 4,681 x 0,205 tommer) Vostro 1710: <ul style="list-style-type: none">• 359,4 x 118,9 x 5,2 mm (14,15 x 4,681 x 0,205 tommer)

styreplate

X/Y-posisjonsoppløsning
(grafikktabellmodus)

240 cpi

Størrelse:

Bredde

Vostro 1310:

- 63 mm (2,126 tommer)

Vostro 1510 og 1710:

- 73,7 mm (2,902 tommer)

Høyde

Vostro 1310:

- 37 mm (1,457 tommer)

Vostro 1510 og 1710:

- 43,1 mm (1,697 tommer)

Batteri

Type

Vostro 1310:

- 4-cellers "smart" litium-ion-batteri
- 6-cellers "smart" litium-ion-batteri eller 6-cellers smart litiumpolymer
- 9-cellers "smart" litium-batteri

Vostro 1510:

- 6-cellers "smart" litium-ion-batteri eller 6-cellers smart litiumpolymer
- 9-cellers "smart" litium-batteri

Vostro 1710:

- 6-cellers "smart" litium-ion-batteri
- 8-cellers "smart" litium-batteri

Batteri (forts)

Dimensjoner:

Dybde	4-cellers, 6-cellers og 8-cellers: <ul style="list-style-type: none">• 50,3 mm (1,980 tommer) 9-cellers: <ul style="list-style-type: none">• 72 mm (2,835 tommer)
Høyde	Vostro 1310: <ul style="list-style-type: none">• 4 og 6-cellers: 19,9 mm (0,783 tommer)• 9-cellers: 20,7 mm (0,815 tommer) Vostro 1510: <ul style="list-style-type: none">• 6-cellers: 19,9 mm (0,783 tommer)• 9-cellers: 20,7 mm (0,815 tommer) Vostro 1710 <ul style="list-style-type: none">• 6 og 8-cellers: 20,2 mm (0,795 tommer)
Bredde	Vostro 1310 og Vostro 1510: <ul style="list-style-type: none">• 4 og 6-cellers: 205 mm (8,071 tommer)• 9-cellers: 221,9 mm (8,736 tommer) Vostro 1710 <ul style="list-style-type: none">• 6 og 8-cellers: 271 mm (10,67 tommer)
Spenning	14,8 volt (4-cellers) 11,1 volt (6 og 9-cellers)
Driftstid	Batteriets driftstid avhenger av driftsforholdene, og kan bli betydelig redusert under visse strømkrevende forhold (se "Strømprøblemer" på side 47).

Nettstrømadapter

Inngangsspenning	90–264 VAC (65 W og 90 W)
Høyeste strømstyrke inn	1,5 A (65 W og 90 W)
Innfrekvens	47–63 Hz (65 W og 90 W)

Nettstrømadapter *(forts)*

Utgangsstrøm (65 W)	4,34 A (maksimum ved 4-sekunders puls) 3,34 A(kontinuerlig)
Utgangsstrøm (90 W)	5,62 A (maksimum ved 4-sekunders puls) 4,62 A(kontinuerlig)

MERK: På en Vostro 1710-datamaskin med en diskret videokonfigurasjon, må du bruke den 90-watts strømadapteren som fulgte med datamaskinen. Bruk av feil strømadapter vil hindre optimal systemytelse og gi en BIOS-advarsel.

Nominert utgangsspenning 19,5 VDC (65 W og 90 W)

Dimensjoner (65 W):

Høyde	27,8–28,6 mm (1,10–1,12 tommer)
Bredde	57,9 mm (2,28 tommer)
Dybde	137,2 mm (5,40 tommer)

Dimensjoner (90 W):

Høyde	33,8–34,6 mm (1,34–1,36 tommer)
Bredde	60,9 mm (2,39 tommer)
Dybde	153,4 mm (6,04 tommer)
Vekt (med kabler)	0,46 kg (1,01 pund)

Temperaturområde: 0 ° til 35 °C (32 ° til 95 °F)

Fysiske dimensjoner

Høyde	Vostro 1310: <ul style="list-style-type: none">• 23,8–37,2 mm (0,937–1,465 tommer) Vostro 1510: <ul style="list-style-type: none">• 26,2–38 mm (1,031–1,496 tommer) Vostro 1710: <ul style="list-style-type: none">• 29-40,5 mm (1,142–1,594 tommer)
-------	--

Fysiske dimensjoner (forts)

Bredde	Vostro 1310: <ul style="list-style-type: none">• 317 mm (12,480 tommer) Vostro 1510: <ul style="list-style-type: none">• 357 mm (14,055 tommer) Vostro 1710: <ul style="list-style-type: none">• 393 mm (15,472 tommer)
Dybde	Vostro 1310: <ul style="list-style-type: none">• 243,2 mm (9,575 tommer) Vostro 1510: <ul style="list-style-type: none">• 258 mm (10,157 tommer) Vostro 1710: <ul style="list-style-type: none">• 286 mm (11,26 tommer)
Vekt	Vostro 1310: <ul style="list-style-type: none">• minimum 2,1 kg (4,630 pund) med 4-cellers batteri Vostro 1510: <ul style="list-style-type: none">• minimum 2,8 kg (6,173 pund) med 6-cellers batteri Vostro 1710: <ul style="list-style-type: none">• minimum 3,41kg (7,51 pund) med 8-cellers batteri

Miljø

Temperaturområde:

Ved bruk 0 ° til 35 °C (32 ° til 95 °F)

Lagring -40° til 65 °C (-40° til 149 °F)

Maksimum relativ fuktighet:

Ved bruk 10 % til 90 % (ikke-kondenserende)

Lagring 5 % til 95 % (ikke-kondenserende)

Miljø (forts)

Maksimum vibrasjon (med bruk av et spektrum for stokastisk vibrering som simulerer brukermiljø):

Ved bruk	0,66 GRMS
Lagring	1,3 GRMS

Maksimumsstøt (målt når harddisken er i bruk, men ikke har tilgang til datastatus og en 2-ms halvsinusimpuls for bruk. Også målt med harddisken med hodet parkert og 2-ms halvsinusimpuls for lagring):

Ved bruk	142 G
Lagring	163 G

Kamera (tilleggsutstyr)

Stillbildeoppløsning	1,3 megapiksel
----------------------	----------------

Feilsøking

 **ADVARSEL:** Koble alltid datamaskinen fra nettstrømmen før du åpner dekselet for å verne mot mulig elektrisk støt, kutt fra bevegelige vifteblad eller andre uventede skader.

 **ADVARSEL:** Før du begynner på noen av prosedyrene i denne delen, må du følge sikkerhetsinstruksjonene som fulgte med datamaskinen.

Verktøy

Strømlamper

Den to-fargede strømlampen foran på datamaskinen tennes og blinker eller lyser konstant for å angi ulike tilstander:

- Hvis strømlampen ikke lyser, er datamaskinen enten slått av eller får ikke tilført strøm.
- Kontroller at skjermen er tilkoblet og slått på hvis strømlampen lyser blått og datamaskinen ikke gir respons.
- Hvis strømlampen blinker blått, er datamaskinen i ventemodus. Trykk en tast på tastaturet, flytt på musen eller trykk på strømknappen for å avslutte ventemodus. Hvis strømlampen blinker gult, mottar datamaskinen elektrisk strøm, men en minnemodul eller et grafikkort kan være defekt eller feil installert.
- Hvis strømlampen lyser konstant gult, kan det være et problem med strømforsyningen eller en feil med en intern enhet.

Signalkoder

Datamaskinen kan sende ut en serie med signaler (pip) under oppstarten hvis skjermen ikke kan vise feil eller problemer. Denne serien med signaler, kalt signalkoder, identifiserer et problem. Én mulig signalkode består av tre korte, gjentakende lydsignaler. Denne signalkoden angir at datamaskinen har registrert en mulig feil med hovedkortet.

Gjør følgende hvis datamaskinen avgir signaler under oppstart:

- 1 Skriv ned signalkoden.
- 2 Kjør Dell Diagnostics for å identifisere en alvorligere årsak (se "Dell Diagnostics" på side 45).

Kode (gjentatte korte lydsignaler)	Beskrivelse	Foreslått tiltak
1	Kontrollsumfeil i BIOS. Mulig feil med hovedkort.	Kontakt Dell.
2	Det er ikke registrert noen minnemoduler	<ol style="list-style-type: none">1 Hvis to eller flere minnemoduler er installert, tar du ut modulene og setter tilbake én av dem (se <i>servicehåndboken</i> på support.dell.com), og starter deretter datamaskinen på nytt. Hvis datamaskinen startes som normalt, reinstallerer du enda en modul. Fortsett til du har funnet modulen med feil, eller har reinstallert alle feilfrie moduler.2 Installer minne som fungerer, og av samme type, i datamaskinen (se <i>servicehåndboken</i> på support.dell.com).3 Ta kontakt med Dell hvis du ikke kan løse problemet.
3	Mulig feil med hovedkortet	Kontakt Dell.
4	Lese- eller skrivefeil i RAM	<ol style="list-style-type: none">1 Kontroller at det ikke foreligger spesielle krav til plassering av minnemodul/minnetilkobling (se <i>servicehåndboken</i> på support.dell.com).2 Kontroller at minnemodulene du installerer, er kompatible med datamaskinen (se <i>servicehåndboken</i> på support.dell.com).3 Ta kontakt med Dell hvis du ikke kan løse problemet.

Kode (gjentatte korte lydsignaler)	Beskrivelse	Foreslått tiltak
5	Feil i sanntidsklokke. Mulig batterifeil eller feil på hovedkort.	1 Skift batteriet (se <i>servicehåndboken</i> på support.dell.com). 2 Ta kontakt med Dell hvis du ikke kan løse problemet.
6	Feil ved video-BIOS-test.	Kontakt Dell.
7	Feil ved CPU-hurtigbuffer-test	Kontakt Dell.

Feilmeldinger



ADVARSEL: Før du begynner på noen av prosedyrene i denne delen, må du følge sikkerhetsinstruksjonene som fulgte med datamaskinen.

Hvis meldingen ikke vises i listen, leser du dokumentasjonen for operativsystemet eller programmet du kjørte da meldingen ble vist.

FEIL MED HJELPEENHET — Mulig feil med styreplaten eller den eksterne musen. Kontroller kabeltilkoblingen til en ekstern mus. Aktiver alternativet **Pekeenhet** i systemoppsettprogrammet. Se *servicehåndboken* på support.dell.com for å få mer informasjon. Hvis problemet ikke kan løses, kontakter du Dell (se "Kontakte Dell" på side 70).

UGYLDIG KOMMANDO ELLER FILNAVN — Kontroller at du har skrevet kommandoen riktig, satt inn mellomrom på riktig sted og brukt riktig banenavn.

HURTIGBUFFER DEAKTIVERT PÅ GRUNN AV FEIL — Feil med det primære hurtigminnet som er innebygd i mikroprosessoren. Ta kontakt med Dell (se "Kontakte Dell" på side 70).

FEIL MED KONTROLLER FOR CD-STASJON — CD-stasjonen gir ikke respons på kommandoer fra datamaskinen.

DATAFEIL — Harddisken kan ikke lese dataene.

REDUSERER TILGJENGELIG MINNE — Én eller flere minnemoduler kan være skadet eller feilplassert. Sett inn minnemodulene på nytt og bytt dem ut om nødvendig. Slå opp i *servicehåndboken* på support.dell.com for mer informasjon.

DISK C: FAILED INITIALIZATION (KUNNE IKKE INITIALISERES) — Initialisering av harddisken mislyktes. Kjør harddisktestene i Dell Diagnostics (se "Dell Diagnostics" på side 45).

STASJONEN ER IKKE KLAR — Operasjonen krever at det er en harddisk i sporet før den kan fortsette. Installer en harddisk i harddisksporet. Slå opp i servicehåndboken på support.dell.com for mer informasjon.

FEIL VED LESING AV PCMCIA-KORT — Datamaskinen kan ikke identifisere ExpressCard. Sett i kortet på nytt, eller prøv et annet kort. Slå opp i servicehåndboken på support.dell.com for mer informasjon.

STØRRELSEN PÅ UTVIDET MINNE ER ENDRET — Minnemengden som er registrert i det faste minnet (NVRAM) samsvarer ikke med minnet som er installert i datamaskinen. Start datamaskinen på nytt. Hvis feilen oppstår igjen, kan du kontakte Dell (se "Kontakte Dell" på side 70).

THE FILE BEING COPIED IS TOO LARGE FOR THE DESTINATION DRIVE (FILEN SOM KOPIERES ER FOR STOR FOR MÅLSTASJONEN) — Filen du prøver å kopiere er for stor for disken, eller disken er full. Prøv å kopiere filen til en annen disk eller bruk en disk med større kapasitet.

ET FILNAVN KAN IKKE INNEHOLDE FØLGENDE TEGN: \ / : * ? " < > | — Ikke bruk disse tegnene i filnavn.

FEIL I PORT A20 — En minnemodul kan være løs. Sett inn minnemodulene på nytt og bytt dem ut om nødvendig. Slå opp i servicehåndboken på support.dell.com for mer informasjon.

GENERAL FAILURE (GENERELL FEIL) — Operativsystemet kan ikke fullføre kommandoen. Meldingen etterfølges vanligvis av spesifikk informasjon—for eksempel `Printer out of paper` (Skriveren er tom for papir). Gjør det som er nødvendig.

HARD-DISK DRIVE CONFIGURATION ERROR (KONFIGURASJONSFEIL I HARDDISKEN) — Datamaskinen kan ikke identifisere stasjonstypen. Slå av datamaskinen, fjern harddisken (se *servicehåndboken* på support.dell.com), og start datamaskinen fra en CD. Slå deretter av datamaskinen, sett i harddisken igjen, og start datamaskinen på nytt. Kjør harddisktestene i Dell Diagnostics (se "Dell Diagnostics" på side 45).

HARD-DISK DRIVE CONTROLLER FAILURE 0 (KONTROLLERFEIL MED HARDDISK) —

Harddisken svarer ikke på kommandoer fra datamaskinen. Slå av datamaskinen, fjern harddisken (se *servicehåndboken* på support.dell.com), og start datamaskinen fra en CD. Slå deretter av datamaskinen, sett i harddisken igjen, og start datamaskinen på nytt. Prøv en annen stasjon hvis problemet ikke kan løses. Kjør harddisktestene i Dell Diagnostics (se "Dell Diagnostics" på side 45).

HARD-DISK DRIVE FAILURE (FEIL MED HARDDISK) — Harddisken svarer ikke på kommandoer fra datamaskinen. Slå av datamaskinen, fjern harddisken (slå opp i *servicehåndboken* på support.dell.com), og start datamaskinen fra en CD. Slå deretter av datamaskinen, sett i harddisken igjen, og start datamaskinen på nytt. Prøv en annen stasjon hvis problemet ikke kan løses. Kjør harddisktestene i Dell Diagnostics (se "Dell Diagnostics" på side 45).

HARD-DISK DRIVE READ FAILURE (LESEFEIL MED HARDDISK) — Harddisken kan være defekt. Slå av datamaskinen, fjern harddisken (slå opp i *servicehåndboken* på support.dell.com, og start datamaskinen fra en CD. Slå deretter av datamaskinen, sett i harddisken igjen, og start datamaskinen på nytt. Prøv en annen stasjon hvis problemet ikke kan løses. Kjør harddisktestene i Dell Diagnostics (se "Dell Diagnostics" på side 45).

SETT INN OPPSTARTBART MEDIUM — Operativsystemet prøver å starte opp til ikke-oppstartbare medier, for eksempel en diskett eller CD. Sett inn oppstartbare medier.

UGYLDIG KONFIGURASJONSINFORMASJON-KJØR SYSTEMOPPSETTPROGRAM —

Informasjonen for systemkonfigurasjon samsvarer ikke med maskinvarekonfigurasjonen. Meldingen vises mest sannsynlig etter at en minnemodul er installert. Rett opp de aktuelle alternativene i systemoppsettprogrammet. Slå opp i *servicehåndboken* på support.dell.com hvis du vil ha mer informasjon.

KEYBOARD CLOCK LINE FAILURE (FEIL MED TASTATURETS KLOKKELEDNING) —

Kontroller kabeltilkoblingen til eksterne tastaturer. Kjør Keyboard Controller - testen i Dell Diagnostics (se "Dell Diagnostics" på side 45).

KEYBOARD CONTROLLER FAILURE (FEIL MED TASTATURKONTROLLER) —

Kontroller kabeltilkoblingen til eksterne tastaturer. Start datamaskinen på nytt, og unngå å trykke på tastaturet eller musen under oppstartsrutinen. Kjør Keyboard Controller-testen i Dell Diagnostics (se "Dell Diagnostics" på side 45).

KEYBOARD DATA LINE FAILURE (FEIL MED TASTATURETS DATALEDNING) —

Kontroller kabeltilkoblingen til eksterne tastaturer. Kjør Keyboard Controller-testen i Dell Diagnostics (se "Dell Diagnostics" på side 45).

FEIL MED FASTKILT TAST PÅ TASTATURET — Kontroller kabeltilkoblingen for eksterne tastaturer. Start datamaskinen på nytt, og unngå å trykke på tastaturet eller taster under oppstartsrutinen. Kjør Keyboard Controller-testen i Dell Diagnostics (se "Dell Diagnostics" på side 45).

LICENSED CONTENT IS NOT ACCESSIBLE IN MEDIADIRECT (LISENSIERT INNHOLD ER IKKE TILGJENGELIG I MEDIADIRECT) — Dell™ MediaDirect™ kan ikke verifisere restriksjonene for Digital Rights Management (DRM) til filen. Filen kan derfor ikke spilles av.

FEIL MED MINNEADRESSELINJE VED ADRESSE, LESEVERDI FORVENTER VERDI — Det kan være feil med en minnemodul, eller den er satt i på feil måte. Sett inn minnemodulene på nytt og bytt dem ut om nødvendig. Slå opp i servicehåndboken på support.dell.com hvis du vil ha mer informasjon.

MINNETILDELINGSFEIL — Det er uoverensstemmelse med programvaren du prøver å kjøre og operativsystemet, eller et annet program eller verktøy. Slå av datamaskinen, vent 30 sekunder og slå den deretter på igjen. Prøv å kjøre programmet på nytt. Se dokumentasjonen for programvaren hvis feilmeldingen fremdeles vises.

FEIL I MINNEDATALINJE VED ADRESSE, LESEVERDI FORVENTER VERDI — Det kan være feil med en minnemodul, eller den er satt i på feil måte. Sett inn minnemodulene på nytt og bytt dem ut om nødvendig. Slå opp i servicehåndboken på support.dell.com hvis du vil ha mer informasjon.

MEMORY DOUBLE WORD LOGIC FAILURE AT ADDRESS, READ VALUE EXPECTING VALUE (LOGIKKFEIL VED AKSESSERING AV DOBBELTORD I MINNET VED ADRESSE, LESEVERDI FORVENTER VERDI) — Det kan være feil med en minnemodul, eller den er satt i på feil måte. Sett inn minnemodulene på nytt og bytt dem ut om nødvendig. Slå opp i servicehåndboken på support.dell.com hvis du vil ha mer informasjon.

MEMORY ODD/EVEN LOGIC FAILURE AT ADDRESS, READ VALUE EXPECTING VALUE (LOGISK FEIL I MINNETS ODDTALL/PARTALL VED ADRESSE, LESEVERDI FORVENTER VERDI) — Det kan være feil med en minnemodul, eller den er satt i på feil måte. Sett inn minnemodulene på nytt og bytt dem ut om nødvendig. Slå opp i servicehåndboken på support.dell.com hvis du vil ha mer informasjon.

FEIL VED SKRIVING/LESING AV MINNE, LESEVERDI FORVENTER VERDI — Det kan være feil med en minnemodul, eller den er satt i på feil måte. Sett inn minnemodulene på nytt og bytt dem ut om nødvendig. Slå opp i servicehåndboken på support.dell.com hvis du vil ha mer informasjon.

NO BOOT DEVICE AVAILABLE (INGEN TILGJENGELIG OPPSTARTENHET) — Datamaskinen finner ikke harddisken. Hvis harddisken er oppstartsenheten, må du kontrollere at stasjonen er installert, sitter i på riktig måte og er partisjonert som en oppstartsenhet.

NO BOOT SECTOR ON HARD DRIVE (INGEN OPPSTARTSEKTOR PÅ HARDDISK) — Mulig feil med operativsystemet. Ta kontakt med Dell (se under "Kontakte Dell" på side 70).

NO TIMER TICK INTERRUPT (INGEN TIDTAKERTIKK) — En brikke på hovedkortet kan være ødelagt. Kjør systemsettestene i Dell Diagnostics (se "Dell Diagnostics" på side 45).

IKKE NOK MINNE ELLER RESSURSER. AVSLUTT NOEN PROGRAMMER, OG PRØV PÅ NYTT — Det er for mange åpne programmer. Lukk alle vinduer og åpne programmet du vil bruke.

OPERATIVSYSTEMET BLE IKKE FUNNET — Sett tilbake harddisken (se servicehåndboken på support.dell.com). Hvis problemet ikke kan løses, kontakter du Dell (se "Dell Diagnostics" på side 45).

OPTIONAL ROM BAD CHECKSUM (UGYLDIG KONTROLLSUM FOR ALTERNATIV ROM) — Feil med alternativ ROM. Ta kontakt med Dell (se "Dell Diagnostics" på side 45).

EN NØDVENDIG DLL-FIL BLE IKKE FUNNET — Programmet du forsøker å starte, mangler en viktig fil. Fjern programmet og installer det på nytt.

Windows XP:

- 1 Klikk Start → Kontrollpanel → Legg til eller fjern programmer → Programmer og funksjoner.
- 2 Velg programmet du vil fjerne.
- 3 Klikk Avinstaller.
- 4 I dokumentasjonen for programmet finner du installasjonsveiledninger.

Windows Vista:

- 1 Klikk på Windows Vista Start-knappen  → Kontrollpanel → Programmer → Programmer og funksjoner.
- 2 Velg programmet du vil fjerne.

3 Klikk Avinstaller.

4 I dokumentasjonen for programmet finner du installasjonsveiledninger.

SECTOR NOT FOUND (FINNER IKKE SEKTOR) — Operativsystemet finner ikke en sektor på harddisken. Det kan være en ødelagt sektor eller korrupt FAT på harddisken. Kjør feilsjekkingsverktøyet i Windows, for å kontrollere filstrukturen på harddisken. Se Hjelp og støtte i Windows for anvisninger (klikk **Start** → **Hjelp og støtte**). Hvis det er flere ødelagte sektorer, bør du sikkerhetskopiere data (hvis det er mulig), og deretter reformatere harddisken.

SEEK ERROR (SØKEFEIL) — Operativsystemet finner ikke et bestemt spor på harddisken.

FEIL VED AVSLUTNING — En brikke på hovedkortet kan være ødelagt. Kjør systemsetttestene i Dell Diagnostics (se "Dell Diagnostics" på side 45).

TIME-OF-DAY CLOCK LOST POWER (TIDSURET I DATAMASKINEN ER STOPPET) — Systemets konfigurasjonsinnstillinger er korrupt. Koble datamaskinen til nettstrøm for å lade batteriet. Hvis problemet ikke kan løses, kan du prøve å gjenopprette data ved å åpne systeminstallasjonsprogrammet og deretter avslutte programmet umiddelbart (slå opp i servicehåndboken på support.dell.com). Hvis meldingen vises på nytt, kan du ta kontakt med Dell (se under "Kontakte Dell" på side 70).

KLOKKEN ER STOPPET — Reservebatteriet som støtter systemets konfigurasjonsinnstillinger, må kanskje lades opp. Koble datamaskinen til nettstrøm for å lade batteriet. Hvis problemet ikke kan løses, tar du kontakt med Dell (se under "Kontakte Dell" på side 70).

TIME-OF-DAY NOT SET-PLEASE RUN THE SYSTEM SETUP PROGRAM (KLOKKESELTET ELLER DATOEN ER IKKE INNSTILT- KJØR SYSTEMOPPETTPROGRAMMET) — Klokkeslettet eller datoen som er lagret i systemoppsettprogrammet, samsvarer ikke med systemklokken. Korriger innstillingene for alternativene **Dato** og **Klokkeslett**. Slå opp i servicehåndboken på support.dell.com for mer informasjon.

FEIL MED TELLER 2 FOR TIDTAKERBRIKKE — En brikke på hovedkortet kan være ødelagt. Kjør systemsetttestene i Dell Diagnostics (se "Dell Diagnostics" på side 45).

UVENTET AVBRUDD I BESKYTTET MODUS — Tastaturkontrolleren kan være ødelagt, eller en minnemodul kan være løs. Kjør System Memory-testene og Keyboard Controller-testen i Dell Diagnostics (se "Dell Diagnostics" på side 45).

X:\ ER IKKE TILGJENGELIG. ENHETEN ER IKKE KLAR — Sett inn en diskett/plate i stasjonen og prøv på nytt.

ADVARSEL: BATTERIET ER KRITISK LAVT — Batteriet er nesten utladet. Bytt batteriet, eller koble datamaskinen til nettstrøm. Alternativt kan du aktivere dvalemodus eller slå av datamaskinen.

Dell Diagnostics



ADVARSEL: Før du begynner på noen av prosedyrene i denne delen, må du følge sikkerhetsinstruksjonene som fulgte med datamaskinen.

Når du skal bruke Dell Diagnostics

Hvis det oppstår et problem med datamaskinen, utfører du kontrollene under Maskinheng og programvareproblemer (se "Maskinheng og programvareproblemer" på side 49), og kjører Dell Diagnostics før du kontakter Dell for teknisk assistanse.

Vi anbefaler at du skriver ut disse veiledningene før du begynner.



MERKNAD: Programmet Dell Diagnostics fungerer kun på Dell-maskiner.



MERK: Mediene med *Drivers and Utilities* er ekstratilbehør, og leveres ikke med alle datamaskiner.

Se *servicehåndboken* på support.dell.com for å gå inn i datamaskinens systemoppsett, og kontroller at enheten du vil teste vises i systemoppsettprogrammet og er aktiv.

Start Dell Diagnostics fra harddisken eller fra *Drivers and Utilities*-mediet.

Starte Dell Diagnostics fra harddisken



MERK: Se "Kontakte Dell" på side 70 hvis datamaskinen ikke kan vise et skjermbilde.

- 1 Kontroller at datamaskinen er koblet til en stikkontakt som du vet er strømførende.
- 2 Slå på (eller omstart) datamaskinen.
- 3 Når DELL™-logoen vises, trykker du <F12> umiddelbart. Velg Diagnostics på oppstartsmenyen, og trykk <Enter>.



MERK: Hvis du venter for lenge slik at operativsystemlogoen vises, venter du til du ser skrivebordet i Microsoft® Windows®, og deretter slår du av maskinen og prøver på nytt.

 **MERK:** Hvis du får en melding om at ingen partisjon for diagnoseverktøy er funnet, kjører du Dell Diagnostics fra *Drivers and Utilities*-mediet.

- 4 Trykk en tast for å starte Dell Diagnostics fra partisjonen for diagnostikkverktøy på harddisken, og følg anvisningene på skjermen.

Starte Dell Diagnostics fra *Drivers and Utilities*-mediet

- 1 Sett inn *Drivers and Utilities*-mediet.
- 2 Slå av og start datamaskinen på nytt.

Når DELL-logoen vises, trykker du umiddelbart på <F12>.

 **MERK:** Hvis du venter for lenge slik at operativsystemlogoen vises, venter du til du ser skrivebordet i Microsoft® Windows®. Deretter slår du av maskinen og prøver på nytt.

 **MERK:** Det neste trinnet endrer startsekvensen bare for én gang. Neste gang datamaskinen startes vil den startes ifølge enhetene som er angitt i systemoppsettprogrammet.

- 3 Når listen med oppstartenheter vises, markerer du **CD/DVD/CD-RW** og trykker <Enter>.
- 4 Velg **Boot from CD-ROM** fra menyen som vises, og trykk deretter <Enter>.
- 5 Tast 1 for å åpne CD-menyen, og trykk <Enter> for å fortsette.
- 6 Velg **Run the 32 Bit Dell Diagnostics** (kjør 32 Bit Dell Diagnostics) fra den nummererte listen. Hvis listen inneholder flere versjoner, velger du den som passer for din datamaskin.
- 7 Når **hovedmenyen** i Dell Diagnostics vises, velger du testen du vil kjøre, og følger instruksjonene på skjermen.

Løse problemer

Tipsene nedenfor kan være nyttige når du skal feilsøke maskinen:

- Hvis du la til eller fjernet en del eller komponent rett før problemet oppstod, bør du kontrollere at komponenten er riktig installert eller avinstallert (se *servicehåndboken* på support.dell.com).
- Hvis en enhet ikke fungerer, kontrollerer du at den er koblet til på riktig måte.

- Hvis du ser en feilmelding på skjermen, skriver du ned den nøyaktige ordlyden i meldingen. Meldingen kan hjelpe kundestøttepersonalet å finne og løse problemet/problemene.
- Hvis du får en feilmelding i et program, slår du opp i dokumentasjonen for programmet.



MERK: Prosedyrene i dette dokumentet ble skrevet for standardvisningen i Windows, så det er mulig de ikke gjelder hvis du har innstilt Dell-datamaskinen på visningen for Windows Classic.

Strømproblemer



ADVARSEL: Før du starter noen av prosedyrene i denne delen, må du følge sikkerhetsinstruksjonene som fulgte med datamaskinen.

HVIS STRØMLAMPEN IKKE LYSER — Maskinen er enten avslått eller får ikke strøm.

- Koble til strømledningen på nytt, både bak på maskinen og til strømuttaket.
- Forsøk å koble til strøm uten å benytte grenuttak, skjøteledninger eller andre spenningsvernenheter, for å kontrollere om maskinen lar seg slå på.
- Kontroller at grenuttak som benyttes er satt inn i et strømuttak og er skrudd på.
- Test stikkontakten med noe annet, for eksempel en lampe, for å kontrollere at den fungerer.
- Kontroller at hovedstrømkabelen og frontpanelkabelen er riktig koblet til hovedkortet (se *servicehåndboken* på support.dell.com).

HVIS STRØMLAMPEN LYSER BLÅTT, OG DATAMASKINEN IKKE GIR RESPONS —

- Kontroller at skjermen er tilkoblet og slått på.
- Hvis skjermen er tilkoblet og slått på, se "Signalkoder" på side 37.

HVIS STRØMLAMPEN BLINKER BLÅTT — Maskinen er i ventemodus. Trykk en tast på tastaturet, flytt på musen eller trykk på strømknappen for å avslutte ventemodus.

HVIS STRØMLAMPEN BLINKER GULT — Datamaskinen mottar elektrisk strøm, en enhet kan være ødelagt eller satt i på feil måte.

- Ta ut alle minnemoduler og sett dem deretter tilbake (se *servicehåndboken* på support.dell.com).
- Ta ut alle utvidelseskort og sett dem deretter tilbake (se *servicehåndboken* på support.dell.com).

HVIS STRØMLAMPEN LYSER GULT — Det er et strømproblem, en enhet kan være ødelagt eller satt i på feil måte.

- Kontroller at prosessorens strømkabel er ordentlig koblet til strømtilkoblingen på hovedkortet (se *servicehåndboken* på support.dell.com).
- Kontroller at hovedstrømkabelen og frontpanelkabelen er riktig koblet til kontakten på hovedkortet (se *servicehåndboken* på support.dell.com).

FJERN INTERFERENS — Noen mulige årsaker til interferens er:

- Skjøteledninger for strøm, tastatur og mus
- For mange enheter koblet til samme grenuttak
- Flere grenuttak er koblet til den samme stikkontakten

Minneproblemer



ADVARSEL: Før du starter noen av prosedyrene i denne delen, må du følge sikkerhetsinstruksjonene som fulgte med datamaskinen.

HVIS DU FÅR EN MELDING OM AT DET IKKE ER TILSTREKkelig MINNE —

- Lagre og lukk alle åpne filer og avslutt alle åpne programmer som du ikke bruker, for å se om dette løser problemet.
- I programvaredokumentasjonen finner du minimumskravene til minne. Sett eventuelt inn ekstra minne (se *servicehåndboken* på support.dell.com).
- Omplasser minnemodulene (se *servicehåndboken* på support.dell.com) for å kontrollere at datamaskinen kommuniserer med minnet.
- Kjør programmet Dell Diagnostics (se "Dell Diagnostics" på side 45).

HVIS DU OPPLEVER ANDRE MINNEPROBLEMER —

- Omplasser minnemodulene (se *servicehåndboken* på support.dell.com) for å kontrollere at datamaskinen kommuniserer med minnet.
- Påse at du følger retningslinjene for minneinstallasjon (se *servicehåndboken* på support.dell.com).
- Kontroller at minnetypen du bruker støttes av maskinen. Flere opplysninger om hvilken minnetype som støttes av maskinen finner du i "Minne" på side 26.
- Kjør programmet Dell Diagnostics (se "Dell Diagnostics" på side 45).

Maskinheng og programvareproblemer



ADVARSEL: Før du starter noen av prosedyrene i denne delen, må du følge sikkerhetsinstruksjonene som fulgte med datamaskinen.

Datamaskinen starter ikke

KONTROLLER AT STRØMKABELEN ER ORDENTLIG KOBLET TIL MASKINEN OG TIL STIKKONTAKTEN

Datamaskinen gir ingen respons



MERKNAD: Du kan miste data hvis du ikke klarer å slå av maskinen via operativsystemet.

SLÅ AV MASKINEN — Hvis maskinen ikke reagerer når du trykker på en tast på tastaturet eller flytter på musen, trykker du på strømknappen i minst 8-10 sekunder (til maskinen slår seg av). Deretter starter du maskinen på nytt.

Et program slutter å reagere

AVSLUTT PROGRAMMET —

- 1 Trykk <Ctrl><Shift><Esc> samtidig for å gå til Oppgavebehandling.
- 2 Klikk kategorien **Programmer**.
- 3 Klikk programmet som ikke reagerer.
- 4 Klikk Avslutt oppgave.

Et program krasjer gjentatte ganger



MERK: De fleste programmer leveres med installasjonsveiledninger, enten i en håndbok eller på en diskett, CD eller DVD.

LES DOKUMENTASJONEN FOR PROGRAMMET — Hvis nødvendig, avinstallerer du programmet og installerer det på nytt.

Et program er utviklet for et eldre Microsoft® Windows®-operativsystem

KJØR VEIVISER FOR PROGRAMKOMPATIBILITET —

Windows XP:

Veiviser for programkompatibilitet konfigurerer et program slik at det kjører i et miljø som ligner på et operativsystem som ikke er XP.

- 1 Klikk **Start** → **Alle programmer** → **Tilbehør** → **Veiviser for programkompatibilitet** → **Neste**.
- 2 Følg anvisningene på skjermen.

Windows Vista:

Veiviser for programkompatibilitet konfigurerer et program slik at det kjører i et miljø som ligner på et operativsystem som ikke er Windows Vista.

- 1 Klikk **Start**  → **Kontrollpanel** → **Programmer** → **Bruke et eldre program med denne versjonen av Windows**.
- 2 I velkomstvinduet klikker du **Neste**.
- 3 Følg anvisningene på skjermen.

Det vises et blått vindu

SLÅ AV MASKINEN — Hvis maskinen ikke reagerer når du trykker på en tast på tastaturet eller flytter på musen, trykker du på strømknappen i minst 8-10 sekunder (til maskinen slår seg av). Deretter starter du maskinen på nytt.

Andre programvareproblemer

LES DOKUMENTASJONEN FOR PROGRAMVAREN ELLER KONTAKT PROGRAMVAREPRODUSENTEN ANGÅENDE FEILSØKINGSINFORMASJON —

- Kontroller at programmet er kompatibelt med operativsystemet på maskinen.
- Kontroller at maskinen overholder minimumskravene til maskinvare for å kunne kjøre programvaren. Du finner flere opplysninger i programvaredokumentasjonen.
- Kontroller at programmet er installert og konfigurert på riktig måte.
- Kontroller at enhetsdriverne ikke er i konflikt med programmet.
- Hvis nødvendig, avinstallerer du programmet og installerer det på nytt.

TA UMIDDELBART SIKKERHETSKOPIER AV FILENE DINE

- Kjør et virusprogram for å kontrollere harddisken, disketter, CD-er eller DVD-er
- Lagre og lukk eventuelle åpne filer eller programmer og slå av maskinen via Start-menyen

Dell™ Technical Update-tjeneste

Dell Technical Update-tjenesten gir proaktive meldinger per e-post om programvare- og maskinvareoppdateringer for datamaskinen. Tjenesten er gratis, og kan tilpasses med hensyn til innhold, format og hvor ofte du mottar meldinger.

Du kan melde deg på Dell Technical Update-tjenesten ved å gå til support.dell.com/technicalupdate.

Dell Support Utility

Dell Support Utility er installert på datamaskinen og tilgjengelig via Dell Support, -ikonet på oppgavelinjen eller Start-knappen. Dette støtteverktøyet gir gjør-det-selv-informasjon, programvareoppdateringer og tilstandsskanninger for datamaskinen.

Tilgang til Dell Support Utility

Du får tilgang til Dell Support Utility fra -ikonet på oppgavelinjen eller via Start-menyen.

Gjør følgende hvis Dell Support-ikonet ikke vises på oppgavelinjen:

- 1 Klikk Start → Alle programmer → Dell Support → Innstillinger for Dell Support.
- 2 Kontroller at det er merket av for alternativet **Vis alltid ikon på oppgavelinjen**.



MERK: Hvis Dell Support Utility ikke er tilgjengelig fra Start-menyen, kan du gå til support.dell.com og laste ned programvaren.

Dell Support Utility er tilpasset ditt datamiljø.



-ikonet på oppgavelinjen fungerer annerledes når du klikker, dobbeltklikker, eller høyreklikker ikonet.

Klikke Dell Support-ikonet

Klikk eller høyreklikk -ikonet for å utføre følgende oppgaver:

- Kontrollere datamiljøet.
- Vise innstillingene for Dell Support Utility.
- Få tilgang til hjelpefilen for Dell Support Utility.
- Vise vanlige spørsmål.
- Få mer informasjon om Dell Support Utility.
- Slå av Dell Support Utility.

Dobbelklikke Dell Support-ikonet

Dobbelklikk -ikonet for å sjekke datamiljøet manuelt, vise vanlige spørsmål, få tilgang til hjelpefilen for Dell Support Utility og vise innstillinger for Dell Support.

Hvis du ønsker mer informasjon om Dell Support Utility, klikk på spørsmålsteget (?) øverst på skjermbildet til **Dell™ Support**.

Installere programvare på nytt

Drivere

Identifisere drivere

Hvis det oppstår et problem med en enhet, må du finne ut om driveren er kilden til problemet. Om nødvendig, må du oppdatere driveren.

Windows XP:

- 1 Klikk **Start**→ **Kontrollpanel**.
- 2 Under **Velg en kategori** klikker du **Ytelse og vedlikehold**, og klikker **System**.
- 3 I vinduet **Systemegenskaper** klikker du kategorien **Maskinvare** og klikker **Enhetsbehandling**.

Windows Vista:

- 1 Klikk Windows Vista Start-knappen™ , og høyreklikk **Datamaskin**.
- 2 Klikk **Egenskaper**→ **Enhetsbehandling**.



MERK: Vinduet **User Account Control** (Brukerkontroll) kan bli vist. Hvis du er administrator på datamaskinen, klikker du **Fortsett**. Hvis ikke, tar du kontakt med administratoren for å fortsette.

Bla nedover listen for å se om noen av enhetsikonene er merket med et utropstegn (en gul sirkel med et [!]).

Hvis utropstegnet står ved siden av enhetsnavnet, må du kanskje installere driveren på nytt eller installere en ny driver (se "Installere drivere og verktøy på nytt" på side 53).

Installere drivere og verktøy på nytt





MERKNAD: På webområdet Dell Support på support.dell.com og på *Drivers and Utilities*-mediet ditt finner du godkjente drivere for Dell™-datamaskiner. Hvis du installerer drivere fra andre kilder, er det ikke sikkert at maskinen kommer til å fungere som den skal.

Gå tilbake til en tidligere versjon av enhetsdriveren

Windows XP:

- 1 Klikk Start → Min datamaskin → Egenskaper → Maskinvare → Enhetsbehandling.
- 2 Høyreklikk på enheten den nye driveren ble installert for, og klikk Egenskaper.
- 3 Klikk kategorien **Drivere** → **Rull tilbake driver**.

Windows Vista:

- 1 Klikk Windows Vista Start-knappen , og høyreklikk **Datamaskin**.
- 2 Klikk **Egenskaper** → **Enhetsbehandling**.
 **MERK:** Vinduet **User Account Control** (Brukerkontroll) kan bli vist. Hvis du er administrator på datamaskinen, klikker du **Fortsett**. Hvis ikke, tar du kontakt med administratoren for å åpne Enhetsbehandling.
- 3 Høyreklikk på enheten den nye driveren ble installert for, og klikk Egenskaper.
- 4 Klikk kategorien **Drivere** → **Rull tilbake driver**.

Hvis Rull tilbake driver ikke løser problemet, bruker du Systemgjenoppretting (se "Gjenopprette operativsystemet" på side 56) for å tilbakestille datamaskinen til samme driftstilstand den hadde før du installerte den nye driveren.

Bruke mediet for Drivers and Utilities

Hvis du ikke klarer å løse problemet ved å bruke Rull tilbake driver eller Systemgjenoppretting (se "Gjenopprette operativsystemet" på side 56), kan du installere driveren på nytt fra *Drivers and Utilities*-mediet.

- 1 Når Windows-skrivebordet vises, setter du i *Drivers and Utilities*-mediet.
Hvis dette er første gangen du bruker *Drivers and Utilities*-mediet, gå til trinn 2. Hvis ikke, gå til trinn 5.
- 2 Når installasjonsprogrammet for *Drivers and Utilities*-mediet startes, følger du anvisningene på skjermen.

 **MERK:** Som regel startes programmet *Drivers and Utilities* automatisk. Hvis det ikke gjør det, starter du Windows Explorer, klikker katalogen for mediestasjonen for å vise medieinnholdet, og dobbeltklikker deretter filen **autorcd.exe**.

- 3 Når vinduet **InstallShield-veiviseren er fullført** vises, tar du ut *Drivers and Utilities*-mediet og klikker på **Fullfør** for å starte datamaskinen på nytt.
- 4 Når Windows-skrivebordet vises, setter du i *Drivers and Utilities*-mediet på nytt.
- 5 På skjermen **Welcome Dell System Owner** (Velkommen, Dell-systemeier) klikker du på **Next** (Neste).



MERK: *Drivers and Utilities*-mediet viser bare drivere for maskinvare som var installert på datamaskinen ved levering. Hvis du har installert ekstra maskinvare, er det mulig at driverne for den nye maskinvaren ikke vises. Hvis disse driverne ikke vises, avslutter du programmet *Drivers and Utilities*. Se dokumentasjonen som fulgte med enheten angående informasjon om drivere.

Det vises en melding som opplyser om at Resource-mediet registrerer maskinvare i datamaskinen.

Driverne som brukes av datamaskinen, vises automatisk i vinduet **My Drivers – The ResourceCD has identified these components in your system** (Mine drivere – ResourceCD har identifisert disse komponentene i systemet).

- 6 Klikk driveren du vil installere på nytt, og følg deretter anvisningene på skjermen.

Hvis en bestemt driver ikke er oppført, er ikke denne driveren nødvendig for operativsystemet.

Installere drivere på nytt manuelt

Gjør følgende etter at du har pakket ut driverfilene til harddisken, som beskrevet i den forrige delen:

- 1 Klikk Windows Vista Start-knappen , og høyreklikk **Datamaskin**.
- 2 Klikk **Egenskaper**→ **Enhetsbehandling**.



MERK: Vinduet **User Account Control** (Brukerkontroll) kan bli vist. Hvis du er administrator på datamaskinen, klikker du **Fortsett**. Hvis ikke, tar du kontakt med administratoren for å åpne **Enhetsbehandling**.

- 3 Dobbeltklikk på den typen enhet du vil installere en driver for (for eksempel **Lyd** eller **Video**).
- 4 Dobbeltklikk på navnet på enheten du vil installere en driver for.
- 5 Klikk kategorien **Driver**→ **Oppdater driver**→ **Søk på datamaskinen etter driverprogramvare**.

- 6 Klikk **Bla gjennom** og gå til stedet der du kopierte driverfilene tidligere.
- 7 Når du ser navnet på den riktige driveren, klikker du navnet på driveren → **OK** → **Neste**.
- 8 Klikk **Fullfør**, og start maskinen på nytt.

Gjenopprette operativsystemet

Du kan gjenopprette operativsystemet på følgende måter:

- Systemgjenoppretting i Microsoft Windows tilbakestiller datamaskinen til en tidligere driftstilstand uten å påvirke datafilene. Bruk Systemgjenoppretting som førstevalg for å gjenopprette operativsystemet og beholde datafiler.
- Dell PC Restore fra Symantec (tilgjengelig i Windows XP) and Dell Factory Image Restore (tilgjengelig i Windows Vista) tilbakestiller harddisken til den driftstilstanden den var i da du kjøpte datamaskinen. Begge alternativene sletter all data på harddisken permanent, og fjerner alle programmer som er installert etter at du mottok datamaskinen. Bruk bare Dell PC Restore eller Dell Factory Image Restore hvis Systemgjenoppretting ikke løste problemet med operativsystemet.
- Hvis det fulgte med en *operativsystemplate* sammen med datamaskinen, kan du bruke den til å gjenopprette operativsystemet. Hvis du imidlertid bruker *operativsystemplaten*, slettes også alle data på harddisken. Bruk *bare* platen hvis Systemgjenoppretting ikke løste problemene med operativsystemet.

Bruke Systemgjenoppretting i Microsoft Windows

Windows-operativsystemene har et Systemgjenoppretings-alternativ som som gir mulighet til å tilbakestille datamaskinen til en tidligere driftstilstand (uten at det innvirker på datafiler) hvis endringer med maskinvaren, programvaren eller andre systeminnstillinger blir slettet fra datamaskinen under en uønsket driftstilstand. Eventuelle endringer som Systemgjenoppretting gjør med datamaskinen, er fullt reversible.



MERKNAD: Foreta regelmessig sikkerhetskopiering av datafilene. Systemgjenoppretting overvåker eller gjenoppretter ikke datafilene.

 **MERK:** Fremgangsmåtene i dette dokumentet ble skrevet for standardvisningen i Windows. Hvis du har valgt klassisk Windows-visning på Dell™-datamaskinen din, kan fremgangsmåten være noe annerledes.

 **MERK:** Velg klassisk Windows-visning på Dell™-datamaskinen.

Starte Systemgjenoppretting

Windows XP:

 **MERKNAD:** Før du tilbakestiller datamaskinen til en tidligere driftstilstand, må du lagre og lukke alle åpne filer og avslutte åpne programmer. Du må ikke endre, åpne eller slette eventuelle filer eller programmer før systemgjenopprettingen er fullført.

- 1 Klikk Start → Alle programmer → Tilbehør → Systemverktøy → Systemgjenoppretting.
- 2 Klikk på enten Gjenopprett datamaskinen til en tidligere tilstand eller Opprett et gjenopprettingspunkt.
- 3 Klikk Neste, og følg resten av anvisningene på skjermen.

Windows Vista:

- 1 Klikk Start .
- 2 Skriv inn System Restore (systemgjenoppretting) i Start-søkefeltet, og trykk på <Enter>.

 **MERK:** Vinduet User Account Control (Brukerkontroll) kan bli vist. Hvis du er administrator på datamaskinen, klikker du **Fortsett**. Ellers tar du kontakt med din administrator for å fortsette den ønskede handlingen.

- 3 Klikk Neste, og følg resten av anvisningene på skjermen.

Hvis Systemgjenoppretting ikke løste problemet, kan du angre den siste systemgjenopprettingen.

Angrer den siste systemgjenopprettingen

 **MERKNAD:** Før du angre den siste systemgjenopprettingen, må du lagre og lukke alle åpne filer og avslutte alle åpne programmer. Du må ikke endre, åpne eller slette eventuelle filer eller programmer før systemgjenopprettingen er fullført.

Windows XP:

- 1 Klikk Start → Alle programmer → Tilbehør → Systemverktøy → Systemgjenoppretting.
- 2 Klikk Angrer siste gjenoppretting og klikk Neste.

Windows Vista:

- 1 Klikk **Start** .
- 2 Skriv inn **System Restore** (systemgjenoppretting) i Start-søkefeltet, og trykk på <Enter>.
- 3 Klikk **Angre siste gjenoppretting** og klikk **Neste**.

Aktivere Systemgjenoppretting



MERK: I Windows Vista deaktiveres ikke Systemgjenoppretting uansett om det er lite plass på disken. Trinnet nedenfor gjelder derfor bare for Windows XP.

Hvis du installerer Windows XP på nytt med mindre enn 200 MB ledig plass på harddisken, deaktiveres Systemgjenoppretting automatisk.

Slik ser du om Systemgjenoppretting er aktivert:

- 1 Klikk **Start** → **Kontrollpanel** → **Ytelse og vedlikehold** → **System**.
- 2 Klikk kategorien **Systemgjenoppretting** og kontroller at det ikke er merket av for **Slå av systemgjenoppretting**.

Bruke Dell™ PC Restore og Dell Factory Image Restore



MERKNAD: Alternativet Dell PC Restore eller Dell Factory Image Restore sletter all data på harddisken permanent og fjerner alle programmer som er installert etter at du mottok datamaskinen. Dersom det er mulig bør du sikkerhetskopiere alle data før du bruker disse alternativene. Bruk bare PC Restore eller Dell Factory Image Restore hvis Systemgjenoppretting ikke løste problemet med operativsystemet.



MERK: Dell PC Restore fra Symantec og Dell Factory Image Restore er ikke tilgjengelig i alle land eller på alle datamaskiner.

Bruk bare Dell PC Restore (Windows XP) eller Dell Factory Image Restore (Windows Vista) som siste utvei for å gjenopprette operativsystemet. Disse alternativene gjenoppretter harddisken til den driftstilstanden den var i da du kjøpte datamaskinen. Eventuelle programmer og filer som du har lagt til siden du kjøpte maskinen - også datafiler - slettes for godt fra datamaskinen. Datafiler er dokumenter, regneark, e-postmeldinger, digitale bilder, musikkfiler osv. Sikkerhetskopier all data før du bruker PC Restore eller Factory Image Restore hvis det er mulig.

Windows XP: Dell PC Restore

Bruke PC Restore:

- 1 Slå på datamaskinen.

Et blått felt med www.dell.com vises øverst i skjermbildet under oppstartsprosessen.

- 2 Rett etter at du ser det blå feltet, trykker du på <Ctrl><F11>.

Hvis du ikke trykker på <Ctrl><F11> tidsnok, må datamaskinen fullføre oppstarten før du kan starte den på nytt.



MERKNAD: Hvis du ikke vil fortsette med PC Restore, klikker du på **Reboot** (Start på nytt).

- 3 Klikk på **Restore** (Gjenopprett), og klikk på **Confirm** (Bekreft).

Gjenoppretingsprosessen tar ca. seks til ti minutter.

- 4 Når du blir bedt om det, klikker du **Fullfør** for å starte datamaskinen på nytt.



MERK: Slå ikke av datamaskinen manuelt. Klikk **Fullfør** og la datamaskinen starte helt opp på nytt.

- 5 Når du blir bedt om det, klikker du på **Yes** (Ja).

Datamaskinen startes på nytt. Fordi datamaskinen er tilbakestilt til sin opprinnelige driftstilstand, vil du se de samme vinduene som da du startet den for første gang, for eksempel lisensavtalen for sluttbrukere.

- 6 Klikk på **Neste**.

Skjermbildet **Systemgjenopprettning** vises, og datamaskinen startes på nytt



- 7 Etter at datamaskinen er startet på nytt, klikker du på **OK**.

Fjerne PC Restore:



MERKNAD: Hvis du fjerner Dell PC Restore fra harddisken, sletter du PC Restore-programmet permanent fra maskinen. Etter at du har fjernet Dell PC Restore, vil du ikke kunne bruke det til å gjenopprette operativsystemet på datamaskinen.

Med Dell PC Restore kan du gjenopprette harddisken til den tilstanden den hadde da du kjøpte maskinen. Vi anbefaler at du *ikke* sletter PC Restore fra maskinen, selv ikke for å frigjøre mer plass på harddisken. Hvis du fjerner PC Restore fra harddisken, kan du aldri hente det tilbake, og du vil aldri kunne bruke PC Restore til å tilbakestille datamaskinens operativsystem til sin opprinnelige tilstand.

- 1 Logg på maskinen som lokal administrator.
- 2 I Microsoft Windows Utforsker går du til `c:\dell\utilities\DSR`.
- 3 Dobbeltklikk på filnavnet `DSRIRRemv2.exe`.
 -  **MERK:** Hvis du ikke er logget på som lokal administrator, får du melding om at du må gjøre det før du kan kjøre programmet. Klikk på **Quit** (Avbryt), og logg på som lokal administrator.
 -  **MERK:** Hvis partisjonen for PC Restore ikke finnes fra harddisken på maskinen, vises en melding om at partisjonen ikke ble funnet. Klikk på **Quit** (Avbryt). Det er ingen partisjon å slette.
- 4 Klikk på **OK** for å fjerne PC Restore-partisjonen fra harddisken.
- 5 Klikk på **Yes** (Ja) for å bekrefte fjerningen.

PC Restore-partisjonen slettes og den nylig frigjorte diskplassen legges til den ledige plassen på harddisken.
- 6 Høyreklikk på **Lokal disk (C:)** i Windows Utforsker, og klikk på **Egenskaper** og kontroller at den ekstra diskplassen er tilgjengelig, som angitt med den høyere verdien for **Ledig plass**.
- 7 Klikk på **Finish** (Fullfør) for å lukke vinduet **PC Restore Removal** og starte datamaskinen på nytt.

Windows Vista: Dell Factory Image Restore

- 1 Slå på datamaskinen. Når Dell-logoen vises, trykker du på <F8> flere ganger for å få tilgang til vinduet Avanserte oppstartsalternativer i Vista.
- 2 Velg **Reparer datamaskinen**.

Vinduet Alternativer for systemgjenoppretting vises.
- 3 Velg et tastaturopsett og klikk på **Neste**.
- 4 Logg på som en lokal bruker for å få tilgang til alternativene for gjenoppretting. Skriv inn `administrator` i feltet Brukernavn for å få tilgang til kommandomeldingen, og klikk deretter **OK**.
- 5 Klikk på **Dell Factory Image Restore**.
 -  **MERK:** Det kan hende at du må velge **Dell Factory Tools** og deretter **Dell Factory Image Restore**, avhengig av konfigurasjonen.

Velkomstskjermbildet for Dell Factory Image Restore vises.

6 Klikk på **Next** (Neste).

Vinduet **Confirm Data Deletion** (Bekreft datasletting) vises.



MERKNAD: Hvis du ikke vil fortsette med **Factory Image Restore**, klikker du på **Avbryt**.

7 Klikk i avmerkingsboksen for å bekrefte at du vil gå videre med å reformatere harddisken og gjenopprette systemprogramvaren til fabrikkinnstillingene, og klikk deretter **Neste**.

Gjenoppretingsprosessen startes, og den kan ta minst fem minutter å gjennomføre. En melding vises når operativsystemet og fabrikkinstallerte programmer er gjenopprettet til fabrikktilstand.

8 Klikk **Fullfør** for å starte datamaskinen på nytt.

Bruke mediet med operativsystemet

Før du begynner

Hvis du vurderer å installere Windows-operativsystemet på nytt for å rette et problem med en nylig installert driver, bør du først prøve funksjonen for tilbakerulling av enhetsdrivere i Windows. Se "Gå tilbake til en tidligere versjon av enhetsdriveren" på side 54. Hvis tilbakerulling av enhetsdriver ikke løser problemet, kan du bruke Systemgjenoppretting i Microsoft Windows til å returnere operativsystemet til den driftstilstanden det hadde før du installerte den nye enhetsdriveren.



MERKNAD: Sikkerhetskopier alle datafiler på den primære harddisken før du foretar installasjonen. Når det gjelder konvensjonelle harddiskkonfigurasjoner, er den primære harddisken den første stasjonen som registreres av datamaskinen.

Hvis du skal installere Windows på nytt, trenger du *operativsystemmediet* fra Dell™ og *Dell Drivers and Utilities*-mediet.



MERK: *Drivers and Utilities*-mediene inneholder driverne som ble installert da datamaskinen ble satt sammen. Bruk Dells medium med *Drivers and Utilities* til å laste inn nødvendige drivere. *Drivers and Utilities*-mediene fra Dell og *operativsystemmediet* følger ikke med alle datamaskiner, avhengig av hvor du bestilte datamaskinen fra, eller om du spurte om å få dem.

Installere Windows på nytt

Det kan ta 1 til 2 timer å installere på nytt. Etter at du har reinstallert operativsystemet, må du også installere enhetsdriverne, virusprogrammet og annen programvare på nytt.

- 1 Lagre og lukk eventuelle åpne filer og avslutt alle åpne programmer.
- 2 Sett i disken med *operativsystemet*.
- 3 Hvis meldingen **Install windows** (Installere Windows) vises, klikker du **Avslutt**.
- 4 Start datamaskinen på nytt.

Når DELL-logoen vises, trykker du umiddelbart på <F12>.



MERK: Hvis du venter for lenge slik at operativsystemlogoen vises, venter du til du ser skrivebordet i Microsoft® Windows®. Deretter slår du av maskinen og prøver på nytt.



MERK: Det neste trinnet endrer startsekvensen bare for én gang. Neste gang startes datamaskinen ifølge stasjonene som er spesifisert i systemoppsettprogrammet.

- 5 Når listen med oppstartenheter vises, markerer du **CD/DVD/CD-RW Drive** og trykker <Enter>.
- 6 Trykk på hvilken som helst knapp for å **starte opp fra CD-ROM**, og følg instruksjonene på skjermen for å fullføre installasjonen.

Finne informasjon



MERK: Noen funksjoner eller medier kan være tilleggsutstyr og leveres muligens ikke med maskinen. Noen funksjoner og medier kan være utilgjengelige i enkelte land.



MERK: Flere opplysninger kan være inkludert med maskinen.

Dokument/Medier/Etikett	Innhold
<p>Servicemerke/merke for ekspresservicekode</p> <p>Servicemerket/ekspresservicekoden er plassert på datamaskinen.</p>	<ul style="list-style-type: none"> • Bruk servicemerket til å identifisere datamaskinen når du bruker support.dell.com eller kontakter kundestøtte. • Oppgi ekspresservicekoden for å sette over samtalen når du kontakter kundestøtte.
<p>Drivers and Utilities-mediet</p> <p><i>Drivers and Utilities</i>-mediet er en CD eller DVD som kan ha blitt levert med datamaskinen.</p>	<ul style="list-style-type: none"> • Et diagnoseprogram for datamaskinen • Drivere til datamaskinen <p>MERK: Oppdateringer av drivere og dokumentasjon kan fås ved å gå til support.dell.com.</p> <ul style="list-style-type: none"> • NSS-system (Notebook System Software) • Viktig-filer <p>MERK: Det er mulig at Viktig-filer er inkludert på mediene for å gi deg oppdateringer om tekniske endringer av datamaskinen som er foretatt i siste øyeblikk eller avansert teknisk referansemateriale for teknikere eller erfarne brukere.</p>
<p>Operativsystemmedier</p> <p><i>Operativsystem</i>-mediet er en CD eller DVD som kan ha blitt levert med datamaskinen.</p>	<p>installerer operativsystemet på nytt.</p>

Dokument/Medier/Etikett	Innhold
<p>Dokumentasjon for sikkerhet, forskrifter, garanti og støtte</p> <p>Denne typen informasjon kan være levert med datamaskinen, eller er tilgjengelig elektronisk.</p>	<ul style="list-style-type: none"> • Garantiopplysninger • Vilkår og betingelser (kun i USA) • Sikkerhetsanvisninger • Spesielle bestemmelser • Informasjon om ergonomi • Lisensavtale for sluttbruker
<p>Servicehåndbok</p> <p><i>Servicehåndboken</i> for datamaskinen finnes på support.dell.com.</p>	<ul style="list-style-type: none"> • Hvordan fjerne og skifte deler • Hvordan konfigurere systeminnstillinger • Hvordan feilsøke og løse problemer
<p>Dell Technology Guide (teknologihåndbok)</p> <p><i>Dell Technology Guide</i> (teknologihåndbok) er tilgjengelig på harddisken og på support.dell.com.</p>	<ul style="list-style-type: none"> • Om operativsystemet • Bruke og vedlikeholde eksterne enheter • Forstå teknologi som RAID, Internett, Bluetooth®-trådløs teknologi, e-post og så videre.
<p>Lisensmerke for Microsoft Windows</p> <p>Microsoft Windows-lisensen finnes på datamaskinen.</p>	<ul style="list-style-type: none"> • Inneholder produktnøkkel for operativsystemet.

Få hjelp

Få assistanse

 **ADVARSEL:** Hvis du må ta av datamaskindekselet, kobler du først fra datamaskinens strøm- og modemkabler fra alle strømuttak.

Hvis du støter på problemer med datamaskinen, kan du utføre følgende trinn for å diagnostisere og feilsøke problemet:

- 1 Se "Løse problemer" på side 46 for informasjon og prosedyrer som gjelder det aktuelle problemet du har med datamaskinen.
- 2 Se under "Dell Diagnostics" på side 45 for fremgangsmåter for å kjøre Dell™ Diagnostics.
- 3 Fyll ut "Diagnosesjekkliste" på side 69.
- 4 Bruk Dells omfattende tilbud av elektroniske tjenester, som er tilgjengelige på Dell Support (support.dell.com), for å få hjelp til installasjon og feilsøking. Se "Elektroniske-tjenester" på side 66 for en mer omfattende liste over Dell Support på Internett.
- 5 Hvis trinnene over ikke har løst problemet, se "Kontakte Dell" på side 70.

 **MERK:** Ring Dell Support fra en telefon nær datamaskinen slik at støttepersonellet kan hjelpe til med nødvendig framgangsmåte.

 **MERK:** Dells ekspresservicekode er ikke tilgjengelig i alle land.

Oppgi ekspresservicekoden når du blir bedt om det gjennom Dells automatiske telefonsystem, slik at samtalen kan dirigeres direkte til riktig støttepersonell. Hvis du ikke har en ekspresservicekode, åpner du mappen Dell Accessories (Dell-tilbehør), dobbeltklikker ikonet for ekspresservicekoden og følger instruksene.

Se "Teknisk støtte og kundeservice" på side 66 for anvisninger om å bruke Dell Support.

 **MERK:** Noen av følgende tjenester er ikke alltid tilgjengelige på alle steder utenfor det kontinentale USA. Ring nærmeste Dell-representant for informasjon om tilgjengelighet.

Teknisk støtte og kundeservice

Dells kundestøtteservice er tilgjengelig for å svare på spørsmål om Dell™-maskinvare. Støttepersonellet hos Dell benytter datamaskinbaserte diagnostetester for å gi raske og nøyaktige svar.

Hvis du skal kontakte Dells støttetjeneste, kan du se "Før du ringer" på side 68, og deretter finne kontaktinformasjonen for det aktuelle området eller gå til support.dell.com.

DellConnect™

DellConnect er et enkelt verktøy for nettverkstilgang, som gir en medarbeider hos Dells service- og støttetjeneste tilgang til datamaskinen din gjennom en bredbåndtilkobling, for å diagnostisere problemet og reparere det under ditt oppsyn. Gå til support.dell.com og klikk **DellConnect** for mer informasjon.

Elektroniske-tjenester

På følgende nettsider kan du lære mer om produkter og tjenester fra Dell:

www.dell.com

www.dell.com/ap (kun for land i Asia/Stillehavsområdene)

www.dell.com/jp (kun for Japan)

www.euro.dell.com (kun for Europa)

www.dell.com/la (land i Latin-Amerika og Karibia)

www.dell.ca (kun for Canada)

Du får tilgang til Dell Support via følgende webområder og e-postadresser:

- Nettsider for Dell Support

support.dell.com

support.jp.dell.com (kun for Japan)

support.euro.dell.com (kun for Europa)

- E-postadresser for Dell Support

mobile_support@us.dell.com

support@us.dell.com

la-techsupport@dell.com (kun for land i Latin-Amerika og Karibia)

apsupport@dell.com (kun for land i Asia/Stillehavsområdene)

- E-postadresser for Dell Marketing and Sales (markedsføring og salg hos Dell)
apmarketing@dell.com (kun for land i Asia/Stillehavsområdene)
sales_canada@dell.com (kun for Canada)
- FTP (Anonymous file transfer protocol)
ftp.dell.com

Logg på som bruker: anonymous, og bruk e-postadressen din som passord.

AutoTech-tjeneste

Dells automatiske støttetjeneste – AutoTech – gir innspilte svar på vanlige spørsmål fra Dell-kunder om deres bærbare og stasjonære datamaskiner.

Når du ringer til AutoTech, må du ringe fra en tastetelefon, for å kunne velge de emnene som samsvarer med spørsmålene. For å få telefonnummeret du må ringe for din region, se "Kontakte Dell" på side 70.

Automatisk ordrestatusservice

Gå til support.dell.com, eller ring den automatiske ordrestatus-tjenesten for å forhøre deg om statusen til et produkt du har bestilt fra Dell. En innspilling spør deg om nødvendig informasjon for å finne og gi opplysninger om bestillingen. For å få telefonnummeret du må ringe for din region, se "Kontakte Dell" på side 70.

Problemer med ordren

Hvis du støter på problemer med ordren, for eksempel manglende deler, feil deler eller feilfakturering, tar du kontakt med Dell for å få kundeassistanse. Ha fakturaen eller følgeseddelen for hånden når du ringer. For å få telefonnummeret du må ringe for din region, se "Kontakte Dell" på side 70.

Produktveiledning

Gå til Dells webområde på www.dell.com for informasjon om andre Dell-produkter eller hvis du vil legge inn en ordre. For å finne telefonnummeret du må ringe for din region, eller for å snakke med en salgsspesialist, se "Kontakte Dell" på side 70.

Returnere produkter for garantireparasjon eller kreditt

Gjør følgende for å klargjøre alle produkter som skal returneres for reparasjon eller kreditt:

- 1 Ring til Dell for å få et RMA-nummer (Return Material Authorization), og skriv dette klart og tydelig på utsiden av esken.
For å få telefonnummeret du må ringe for din region, se "Kontakte Dell" på side 70. Legg ved en kopi av fakturaen og et brev som beskriver årsaken til returen.
- 2 Legg ved en kopi av sjekklisten for diagnosetesting (se "Diagnosesjekkliste" på side 69), og oppgi de testene du har kjørt og eventuelle feilmeldinger som ble rapportert av Dell Diagnostics (se "Kontakte Dell" på side 70).
- 3 Legg ved alt tilbehør som hører med produktene som returneres (strømledninger, programvaredisketter, håndbøker osv.) hvis det returneres mot kreditt.
- 4 Pakk ned utstyret som skal returneres i originalemballasjen (eller tilsvarende).

Du er ansvarlig for fraktutgiftene. Du er også ansvarlig for å forsikre ethvert produkt du returnerer, og du påtar deg risikoen for tap under transporten til Dell. Pakker kan ikke sendes som postoppkrav.

Returvarer som ikke oppfyller kravene ovenfor, vil bli avvist hos Dells mottaksavdeling og returnert til kunden.

Før du ringer



MERK: Ha ekspressservicekoden for hånden når du ringer. Denne koden hjelper Dells automatiske støttetelefonsystem med å dirigere samtalen mer effektivt. Du kan også bli spurt om servicemerket (på baksiden eller under datamaskinen).

Husk å fylle ut diagnosesjekklisten (se "Diagnosesjekkliste" på side 69). Slå på datamaskinen, hvis det er mulig, før du ringer til Dell for å få assistanse, og ring fra en telefon nær datamaskinen. Du kan bli bedt om å skrive kommandoer på tastaturet, formidle detaljert informasjon under operasjoner eller prøve andre feilsøkingstrinn som bare kan utføres på selve datamaskinen. Sørg for å ha dokumentasjonen for datamaskinen for hånden.



ADVARSEL: Før du utfører arbeid inni datamaskin, må du følge sikkerhetsanvisningene i *produktveiledningen*.

Diagnosesjekkliste

Navn:

Dato:

Adresse:

Telefonnummer:

Servicemerke (strekkekode på baksiden eller under datamaskinen):

Ekspresservicekode:

RMA-nummer (Return Material Authorization) (hvis dette er gitt av støtteteknikeren hos Dell):

Operativsystem og versjon:

Enheter:

Utvidelseskort:

Er du koblet til et nettverk? Ja Nei

Nettverk, versjon og nettverkskort:

Programmer og versjoner:

Slå opp i dokumentasjonen for operativsystemet, for å bestemme innholdet av systemets oppstartsfiler. Hvis datamaskinen er koblet til en skriver, skal alle disse filene skrives ut. Hvis ikke, må du skrive ned innholdet i hver fil før du ringer til Dell.

Feilmelding, signalkode eller diagnosekode:

Beskrivelse av problemet og feilsøkningsprosedyrer du har utført:

Kontakte Dell

Kunder i USA kan ringe 800-WWW-DELL (800 999 3355).



MERK: Hvis du ikke har en aktiv Internett-tilkobling, kan du finne kontaktinformasjon på fakturaen, følgeseddelen, regningen eller i Dells produktkatalog.

Dell tilbyr flere elektroniske og telefonbaserte støtte- og servicealternativer. Tilgjengelighet varierer etter land og produkt, og noen tjenester er kanskje ikke tilgjengelig der du er. Gjør følgende for å kontakte Dell med spørsmål vedrørende salg, teknisk støtte eller kundeservice:

- 1 Gå til support.dell.com.
- 2 Kontroller at land eller område stemmer i nedtrekksmenyen **Choose A Country/Region** (Velg et land/område) nederst på siden.
- 3 Klikk **Contact Us** (Kontakt oss) til venstre på siden.
- 4 Velg den aktuelle tjeneste- eller støttekoblingen etter ditt behov.
- 5 Velg den måten å kontakte Dell på som passer best for deg.

Stikkordregister

D

Dell

kontakte, 70

Dell Diagnostics, 45

Dell Technology Guide
(teknologihåndbok), 64

DellConnect, 66

diagnose

Dell, 45

lydsignalkoder, 37

dokumentasjon

Dell Technology Guide
(teknologihåndbok), 64

Servicehåndbok, 64

drivere, 53

identifisere, 53

installere på nytt, 53

Drivers and Utilities-mediet, 54

Dell Diagnostics, 45

F

Factory Image Restore, 58, 60

feilmeldinger, 39

lydsignalkoder, 37

feilsøking, 37

blå skjerm, 50

Dell Diagnostics, 45

feilmeldinger, 39

gjenopprette til tidligere

tilstand, 56

henging, 49

maskinen slutter å gi respons, 49

minne, 48

programmer og

Windows-kompatibilitet, 50

programvare, 49-50

signalkoder, 37

strøm, 47

strømlamper, 37

strømlampetilstander, 47

I

informasjon om ergonomi, 64

installere på nytt

programvare, 53

installere programvare på

nytt, 53

Internett-tilkobling

alternativer, 17

om, 17

sette opp, 17

K

kontakte Dell, 70

M

maskinvare

Dell Diagnostics, 45

lydsignalkoder, 37

Microsoft Windows-lisens, 64

minne

feilsøking, 48

O

operativsystem

installere på nytt, 63

medier, 61

Systemgjenoppretting, 56

Operativsystemmediet, 63

oppsett, 15

overføre informasjon til en ny datamaskin, 19

P

PC Restore, 58

problemer

gjenopprette til tidligere tilstand, 56

programvare

feilsøking, 50

installere på nytt, 53

S

Servicehåndbok, 64

signalkoder, 37

Sjekkliste for diagnosetesting, 69

spesifikasjoner, 25

Starte Dell Diagnostics fra

Drivers and Utilities-mediet, 46

Starte Dell Diagnostics fra

harddisken, 45

støtte

kontakte Dell, 70

strøm

feilsøking, 47

strømlampe

tilstander, 47

Systemgjenoppretting, 56

T

Technical Update Service, 51

tilbakerulle enhetsdriver, 54

V

Veiviser for overføring av filer og innstillinger, 19

veivisere

Veiviser for overføring av filer og innstillinger, 19

veiviser for

programkompatibilitet, 50

visninger
forfra, 7

W

Windows Vista

- Factory Image Restore, 58
- installere på nytt, 63
- Systemgjenoppretting, 56
- tilbakerulle enhetsdriver, 54
- Veiviser for
 - programkompatibilitet, 50

Windows XP

- installere på nytt, 63
- PC Restore, 58
- Systemgjenoppretting, 56
- tilbakerulle enhetsdriver, 54
- Veiviser for overføring av filer og innstillinger, 19

